

Assistant

Codice prodotto: 50393

Prefazione

Grazie per aver acquistato questo prodotto Showtec.

Lo scopo di questo manuale d'uso è quello di fornire le istruzioni per un uso corretto e sicuro di questo prodotto.

Conservare il manuale d'uso per poter fare riferimento ad esso in futuro, poiché è parte integrante del prodotto. Il manuale d'uso deve essere conservato in un luogo facilmente accessibile.

Questo manuale d'uso contiene informazioni relative a:

- Istruzioni di sicurezza
- Uso previsto e non previsto del dispositivo
- Installazione e funzionamento del dispositivo
- Procedure di manutenzione
- Risoluzione dei problemi
- Trasporto, conservazione e smaltimento del dispositivo

L'inosservanza delle istruzioni contenute in questo manuale d'uso può causare gravi lesioni e danni alla proprietà

©2025 Showtec. Tutti i diritti riservati.

Nessuna parte di questo documento può essere copiata, pubblicata o riprodotta in altro modo senza il preventivo consenso scritto di Highlite International.

Il design e le specifiche del prodotto sono soggetti a modifiche senza preavviso.

Per la versione più recente di questo documento o per versioni in altre lingue, visitare il nostro sito web www.highlite.com o inviare un'e-mail all'indirizzo service@highlite.com.

Highlite International e i suoi fornitori di servizi autorizzati non sono responsabili per eventuali lesioni, danni, perdite dirette o indirette, perdite consequenziali o economiche o qualsiasi altra perdita derivante dall'uso, dall'impossibilità di usare o dall'aver fatto affidamento sulle informazioni contenute in questo documento.

Sommario

1. Introduzione	4
1.1. Prima di utilizzare il prodotto.....	4
1.2. Uso previsto.....	4
1.3. Durata del prodotto.....	4
1.4. Convenzioni di testo.....	4
1.5. Simboli e parole di segnalazione.....	5
1.6. Simboli sull'etichetta informativa.....	5
2. Sicurezza	6
2.1. Avvertenze e istruzioni di sicurezza.....	6
2.2. Requisiti per l'utente.....	7
3. Descrizione del dispositivo	8
3.1. Vista dall'alto.....	8
3.2. Vista laterale A.....	8
3.3. Vista laterale B.....	8
Accessori e software opzionali	9
3.4. Specifiche tecniche del prodotto.....	10
3.5. Dimensioni.....	11
4. Installazione	12
4.1. Requisiti del sito di installazione.....	12
4.2. Ricarica della batteria.....	12
4.2.1. Stati dell'indicatore LED della batteria.....	13
5. Configurazione	14
5.1. Condizioni ambientali.....	14
5.2. Avvio.....	14
5.2.1. Accendere il dispositivo con l'alimentazione a batteria.....	14
5.2.2. Accendere il dispositivo con l'alimentazione CA.....	14
5.3. Connessione DMX.....	15
5.3.1. Cavi DMX.....	15
6. Funzionamento	16
6.1. Istruzioni di sicurezza per il funzionamento.....	16
6.2. Pannello di controllo.....	16
6.3. Panoramica del menu.....	17
6.4. Opzioni del menu principale.....	21
6.4.1. Console.....	21
6.4.1.1. Console DMX.....	22
6.4.1.2. Programma.....	22
6.4.1.3. Macro.....	26
6.4.1.4. Impostazione del canale.....	33
6.4.2. DMX IN.....	34
6.4.2.1. Tracciatore DMX.....	35
6.4.2.2. Panoramica DMX.....	35
6.4.2.3. Informazioni sulla temporizzazione DMX.....	36
6.4.3. RDM.....	38
6.4.3.1. Dispositivo.....	39
6.4.4. Registrato.....	44
6.4.4.1. Registrazione Programma.....	44
6.4.4.2. Avviare Programma.....	45
6.4.4.3. File.....	47
6.4.4.4. ArtNet.....	48
6.4.4.5. Aggiornamento.....	49
6.4.4.6. Archiviazione USB.....	50
6.4.4.7. Impostazioni.....	52
6.4.4.8. Informazioni.....	57
7. Risoluzione dei problemi	58
8. Manutenzione	59

8.1. Manutenzione preventiva.....	59
8.1.1. Istruzioni di base per la pulizia.....	59
9. Disinstallazione, trasporto e conservazione.....	60
9.1. Istruzioni per la disinstallazione.....	60
9.2. Istruzioni per il trasporto.....	60
9.3. Immagazzinamento.....	60
10. Smaltimento.....	60
11. Approvazione.....	60

1. Introduzione

1.1. Prima di utilizzare il prodotto



Importante

Leggere e seguire le istruzioni contenute in questo manuale d'uso prima di installare, utilizzare o riparare questo prodotto.

Il produttore non si assume alcuna responsabilità per eventuali danni causati dalla mancata osservanza di questo manuale.

Dopo il disimballaggio, controllare il contenuto della scatola. Se alcune parti mancano o sono danneggiate, contattare il proprio rivenditore Highlite International.

La spedizione include:

- Showtec Assistant
- Borsa da trasporto robusta
- Cavo da USB-A a USB-C (1,0 m)
- Scheda micro SD
- Manuale utente

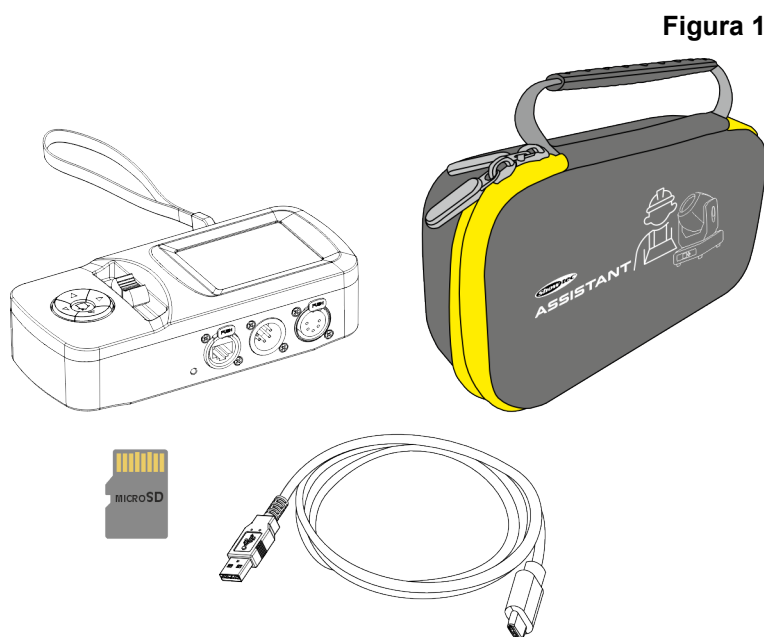

1.2. Uso previsto

Questo dispositivo è destinato all'uso professionale come uno strumento multifunzionale. È progettato per l'uso in interni.

Qualsiasi altro uso, non menzionato tra quelli previsti, è considerato un uso non previsto e non corretto.

1.3. Durata del prodotto

Questo dispositivo non è progettato per un funzionamento permanente.

Scollegare il dispositivo dall'alimentazione elettrica quando non è in funzione. Questo ridurrà l'usura e migliorerà la durata del dispositivo.

1.4. Convenzioni di testo

In tutto il manuale d'uso si utilizzano le seguenti convenzioni di testo:

- Tasti: Tutti i tasti sono in grassetto, ad esempio "Premere i tasti **SU/GIÙ**"
- Riferimenti: I riferimenti alle parti del dispositivo sono in grassetto, ad esempio: "ruotare la **maniglia di regolazione (05)**". I riferimenti ai capitoli sono collegati con un link ipertestuale
- 0-255: Definisce un intervallo di valori
- Note: **Nota:** (in grassetto) è seguita da informazioni o suggerimenti utili

1.5. Simboli e parole di segnalazione

Le note e le avvertenze di sicurezza sono indicate in tutto il manuale d'uso da segnali di sicurezza.

Seguire sempre le istruzioni fornite in questo manuale d'uso.



PERICOLO

Indica una situazione di pericolo imminente che, se non evitata, causerà morte o gravi lesioni.



AVVERTIMENTO

Indica una situazione potenzialmente pericolosa che, se non evitata, potrebbe causare morte o gravi lesioni.



CAUTELA

Indica una situazione potenzialmente pericolosa che, se non evitata, può provocare lesioni minori o moderate.



Attenzione

Indica informazioni importanti per il corretto funzionamento e utilizzo del prodotto.



Importante

Leggere e osservare le istruzioni contenute in questo documento.



Fornisce informazioni importanti sullo smaltimento di questo prodotto.

1.6. Simboli sull'etichetta informativa

Questo prodotto è dotato di un'etichetta informativa. L'etichetta informativa si trova sulla piastra di base del dispositivo.

L'etichetta informativa contiene il seguente simbolo:



Questo dispositivo non deve essere smaltito come rifiuto domestico.



Questo dispositivo è progettato per l'uso in ambienti interni.



Leggere e seguire le istruzioni del manuale d'uso prima di installare, utilizzare o riparare il dispositivo.



Questo dispositivo rientra nella classe di protezione IEC III.

2. Sicurezza



Importante

Leggere e seguire le istruzioni contenute in questo manuale d'uso prima di installare, utilizzare o riparare questo prodotto.

Il produttore non si assume alcuna responsabilità per eventuali danni causati dalla mancata osservanza di questo manuale.

2.1. Avvertenze e istruzioni di sicurezza



PERICOLO

Pericolo per i bambini

Esclusivamente ad uso adulti. Il dispositivo deve essere installato fuori dalla portata dei bambini.

- Non lasciare parti dell'imballaggio (sacchetti di plastica, polistirolo espanso, chiodi, ecc.) alla portata dei bambini. Il materiale da imballaggio è una potenziale fonte di pericolo per i bambini.



Attenzione

Alimentazione

Il dispositivo rientra nella classe di protezione III della IEC. Questo dispositivo deve essere collegato a un'alimentazione esterna.

- Prima di collegare il dispositivo all'alimentazione esterna, accertarsi che la corrente, la tensione e la frequenza corrispondano alla tensione, alla corrente e alla frequenza di ingresso specificate sull'etichetta informativa del dispositivo.



Attenzione

Sicurezza generale

- Non scuotere il dispositivo. Evitare la forza bruta durante l'installazione o l'utilizzo del dispositivo.
- Non collegare il dispositivo a una centralina dimmer.
- Non accendere e spegnere il dispositivo a brevi intervalli. Ciò riduce la durata del dispositivo.
- Se il dispositivo cade o viene colpito, scollegarlo immediatamente dall'alimentazione elettrica.
- Se il dispositivo è esposto a variazioni di temperatura estreme (ad esempio dopo il trasporto), non accenderlo immediatamente. Lasciare che il dispositivo raggiunga la temperatura ambiente prima di accenderlo, altrimenti potrebbe essere danneggiato dalla condensa che si forma.
- Se il dispositivo non funziona correttamente, interrompere immediatamente l'utilizzo.



Attenzione

Questo dispositivo deve essere utilizzato solo per gli scopi per cui è stato progettato.

Questo dispositivo è destinato ad essere utilizzato come uno strumento multifunzionale. È adatto all'uso in interni. Un utilizzo non corretto può causare situazioni pericolose e provocare lesioni e danni materiali.

- Questo dispositivo non è progettato per un funzionamento permanente.
- Questo dispositivo non contiene parti riparabili dall'utente. Le modifiche non autorizzate al dispositivo renderanno nulla la garanzia. Tali modifiche possono causare lesioni e danni materiali.



Attenzione
Non esporre il dispositivo a condizioni superiori a quelle della classe IP nominale.

Questo dispositivo è classificato IP20. La classe IP (Ingress Protection) 20 protegge da oggetti solidi di dimensioni superiori a 12 mm, come ad esempio le dita, e non protegge dall'ingresso dannoso di acqua.

2.2. Requisiti per l'utente

Questo prodotto può essere utilizzato da persone comuni. L'installazione e la manutenzione possono essere effettuate da persone comuni. Gli interventi di assistenza devono essere eseguiti solo da personale specializzato o qualificato. Per maggiori informazioni, contattare il rivenditore Highlite International.

Le persone istruite sono state formate e addestrate da un esperto, o sono supervisionate da una persona specializzata, per compiti specifici e attività associate all'installazione, all'assistenza e alla manutenzione di questo prodotto, in modo da poter identificare i rischi e prendere precauzioni per evitarli.

Le persone specializzate hanno una formazione o un'esperienza che consente loro di riconoscere i rischi ed evitare i pericoli associati all'installazione, all'assistenza e alla manutenzione di questo prodotto.

Le persone comuni sono tutte le persone diverse dalle persone istruite e dalle persone specializzate. Per persone comuni s'intendono non solo gli utenti del prodotto ma anche tutte le altre persone che possono avere accesso al dispositivo o che possono trovarsi nelle sue vicinanze.

3. Descrizione del dispositivo

Il Showtec Assistant è uno strumento multifunzionale per il controllo dei segnali DMX, Art-Net e sACN. Consente di ricevere e trasmettere segnali DMX, rendendolo ideale per testare l'infrastruttura e i cavi. È possibile registrare e riprodurre i segnali DMX utilizzando una scheda micro SD rimovibile. Il Showtec Assistant consente di controllare i parametri RDM dell'apparecchio e di verificare la funzionalità delle reti Art-Net e sACN. Navigate nel menu con il touch screen capacitivo o utilizzate i fader e i pulsanti di controllo. La batteria interna agli ioni di litio, quando è completamente carica, dura fino a 16 ore e può essere ricaricata tramite la porta USB-C con un alimentatore a 5V.

3.1. Vista dall'alto

Figura 2

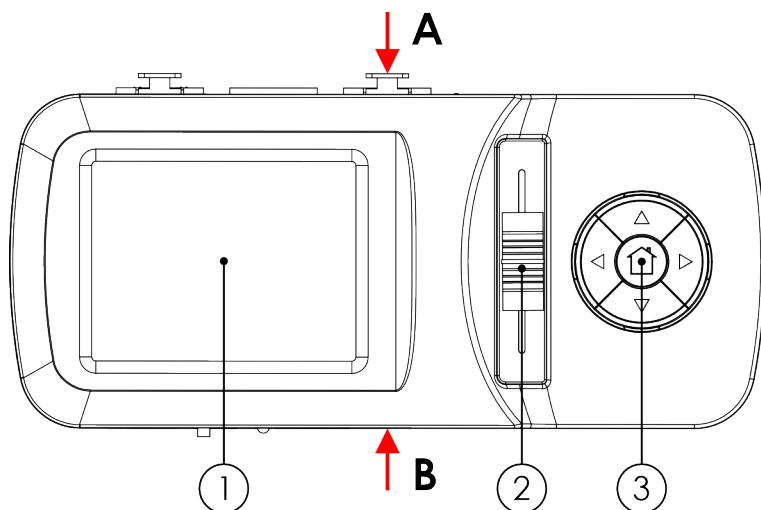

- 01) Display LCD/Touch (80 mm)
- 02) Fader
- 03) Pulsanti di controllo

3.2. Vista laterale A

Figura 3

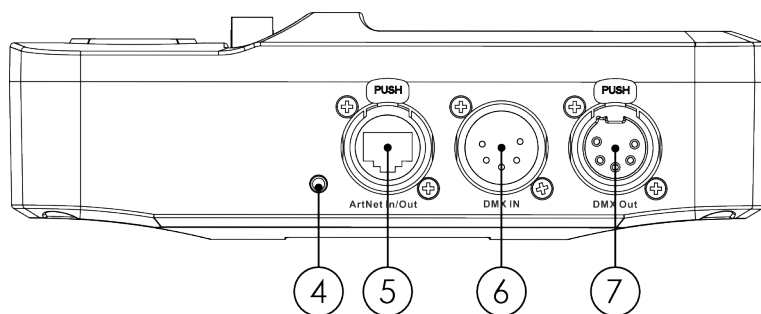

- 04) Indicatore LED di rete
- 05) ArtNet IN/OUT
- 06) Connettore segnale DMX a 5 pin IN
- 07) Connettore segnale DMX a 5 pin OUT

3.3. Vista laterale B

Figura 4

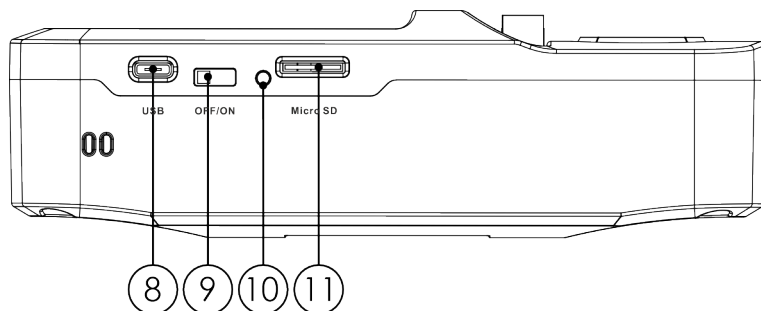

- 08) Connettore USB-C IN (5 V CC)
- 09) Interruttore di alimentazione della batteria (ON/OFF)
- 10) LED di alimentazione
- 11) Scheda Micro SD

3.4. Accessori e software opzionali

È possibile acquistare anche i seguenti accessori:

- [FLA36](#) Da 5P XLR maschio a 3P XLR femmina
- [FLA37](#) Da 3P XLR maschio a 5P XLR femmina

3.5. Specifiche tecniche del prodotto

Modello:	Assistant
----------	-----------

Specifiche del server:	
Tipo di memoria	Scheda micro SD

Batteria:	
Tipo di batteria	Ioni di litio
Tensione della batteria	3.7 V
Capacità	7,8 Ah
Alimentazione a batteria	28,86 Wh
Media del tempo di esecuzione	16 h
Tempo di ricarica	5 h
Durata della batteria	500 cicli

Controllo e programmazione:	
Modalità di controllo	Art-Net / DMX / RDM / sACN
Display	LCD / Touch
Universi	1

Specifiche elettriche e collegamenti:	
Alimentazione	5 V DC
Alimentazione tramite Ethernet (PoE)	No
Consumo di corrente	5 W
Connettore di alimentazione IN	USB-C
Connettore DMX	INGRESSO/USCITA XLR 5P
Connettore dati IN	RJ45

Specifiche meccaniche:	
Lunghezza	186 mm
Larghezza	82 mm
Altezza	56 mm
Peso	0,5 kg
Grado di protezione IP	IP20 (solo per uso interno)
Alloggiamento	ABS
Colore	Nero

Specifiche termiche:	
Temperatura ambiente massima	50 °C
Temperatura di esercizio minima	-10 °C

3.6. Dimensioni

Figura 5

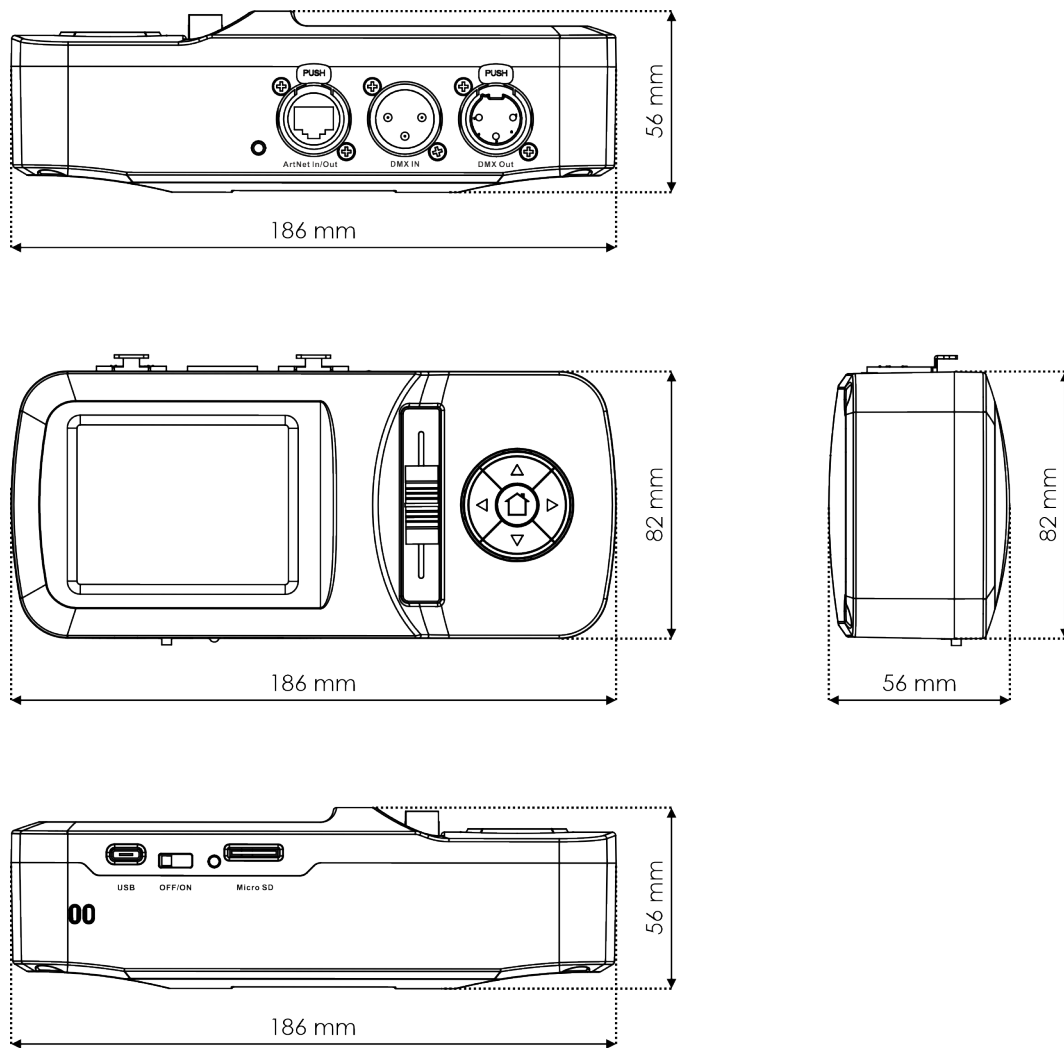

4. Installazione

4.1. Requisiti del sito di installazione

- Il dispositivo può essere utilizzato solo per interni.
- La temperatura ambiente massima t_{a} = 50 °C non deve mai essere superata.
- L'umidità relativa non deve superare il 50% con una temperatura ambiente di 50 °C.

4.2. Ricarica della batteria

**PERICOLO****Rischio di esplosione causato da una manipolazione non corretta**

Questo dispositivo contiene una batteria ricaricabile integrata ioni di litio. La batteria non è sostituibile. La batteria può esplodere o causare ustioni se viene schiacciata, smontata o esposta al fuoco o a temperature elevate.

- Non aprire il dispositivo e non cercare di rimuovere la batteria integrata.

Il dispositivo viene fornito con un cavo da USB-A a USB-C che viene utilizzato per caricare la batteria. È necessario acquistare separatamente un adattatore di alimentazione USB CA/CC.

Prima di collegare un adattatore di alimentazione USB CA/CC alla presa, accertarsi che l'alimentazione corrisponda alla tensione di ingresso specificata sull'etichetta informativa dell'adattatore di alimentazione CA/CC.

Per caricare la batteria, attenersi ai passaggi indicati di seguito:

- 01) Accendere il dispositivo posizionando l'**interruttore di alimentazione della batteria (09)** su ON.
- 02) Collegare un adattatore di corrente al cavo USB.
- 03) Collegare il cavo USB al dispositivo. Utilizzare esclusivamente il cavo di alimentazione fornito con il dispositivo.
- 04) Collegare la spina Schuko dell'adattatore di alimentazione CA/CC alla presa di corrente.

Durante la carica, il display visualizza lo stato di carica della batteria e il simbolo di carica della batteria:

**Nota:**

- Caricare la batteria prima di utilizzare il dispositivo per la prima volta.
- Non scaricare a fondo la batteria per non ridurne la durata. Ricaricare la batteria il prima possibile. Non lasciare che la luce funzioni fino a quando la batteria non è esaurita.
- Assicurarsi che la batteria sia carica almeno al 50% prima di riporre il dispositivo.
- Si consiglia di caricare il dispositivo a una temperatura ambiente compresa tra 0 e 35 °C.

Consultare le specifiche del prodotto (cfr. [3.5. Specifiche tecniche del prodotto](#) a pagina 10) per il tempo di carica della batteria.

4.2.1. Stati dell'indicatore LED della batteria

Il dispositivo dispone di un indicatore LED della batteria sul display LCD che mostra lo stato di carica della batteria:

Colore del LED	Colore	Stato di carica
29% 	Rosso	< 30 %
59% 	Giallo	< 60 %
60% 	Verde	≥ 60 %
100% 	Verde	Completamente carico

Nota:

Il LED di alimentazione (10) inizia a lampeggiare quando la batteria è al di sotto del 20%.

5. Configurazione

5.1. Condizioni ambientali

- Il dispositivo può essere utilizzato solo in ambienti chiusi.
- La temperatura ambiente massima t_{a} = 50 °C non deve mai essere superata.
- L'umidità relativa non deve superare il 50% con una temperatura ambiente del 50 °C.

5.2. Avvio

È possibile alimentare il dispositivo in due modi:

- Alimentazione a batteria
- Cavo da USB-A a USB-C con adattatore CA/CC

All'avvio il display mostra una schermata iniziale con il logo Showtec:



Dopo la schermata iniziale, il dispositivo è pronto per essere utilizzato. Il display visualizza il menu principale:

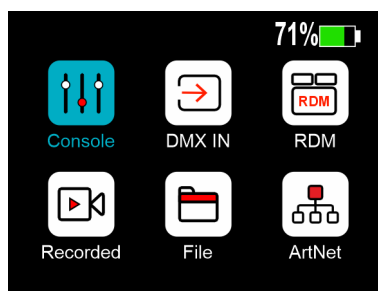

Durante la carica, il display visualizza il simbolo di carica della batteria.

5.2.1. Accendere il dispositivo con l'alimentazione a batteria

Per utilizzare il dispositivo con l'alimentazione a batteria, è necessario accenderlo.

Utilizzare l'**interruttore di alimentazione della batteria (09)**.

- Portare l'**interruttore di alimentazione della batteria (09)** in posizione ON per accendere il dispositivo.
- Portare l'**interruttore di alimentazione della batteria (09)** in posizione OFF per spegnere il dispositivo.

Nota:

Spegnere il dispositivo quando non è in uso per evitare che la durata della batteria diminuisca.

5.2.2. Accendere il dispositivo con l'alimentazione CA

01) Collegare l'estremità USB-A del cavo di alimentazione all'adattatore.

02) Collegare l'estremità USB-C del cavo di alimentazione al **connettore di alimentazione USB-C IN (08)**.

5.3. Connessione DMX

5.3.1. Cavi DMX

Per una connessione DMX affidabile, è necessario utilizzare cavi bipolari schermati con connettori XLR A 5 pin. È possibile acquistare i cavi DMX direttamente dal rivenditore Highlite International o crearli da sé.

L'utilizzo di cavi audio XLR per la trasmissione dei dati DMX potrebbe causare un degrado del segnale e un funzionamento inaffidabile della rete DMX.

Quando si realizzano i propri cavi DMX, assicurarsi di collegare correttamente i pin e i fili come mostrato nella figura seguente.

Figura 6

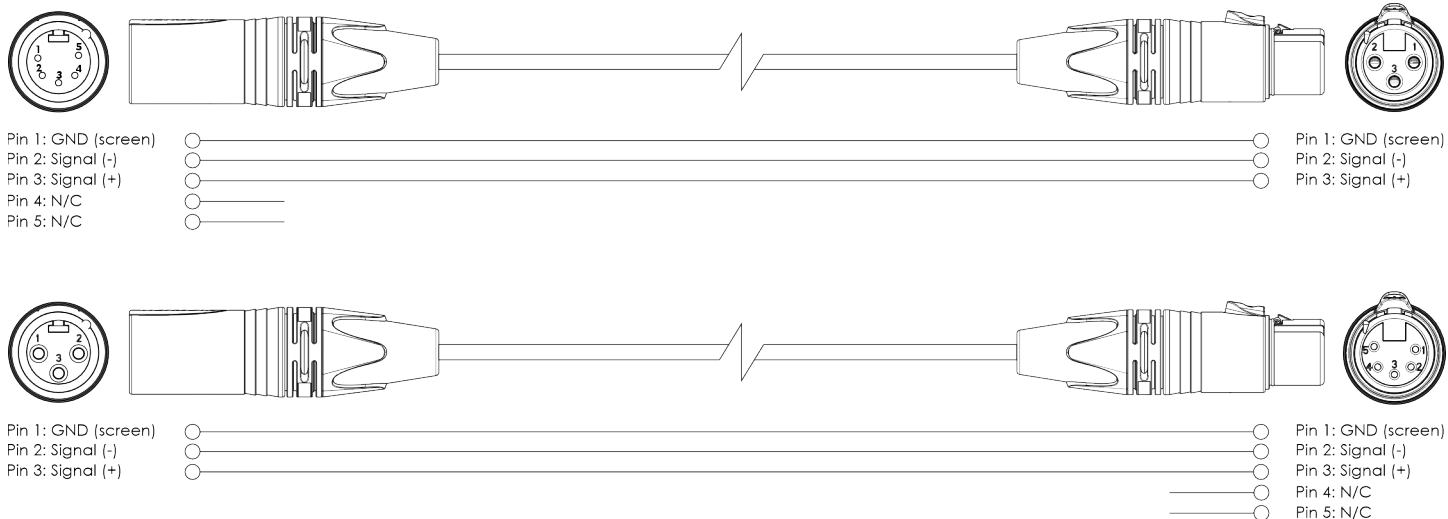

6. Funzionamento

6.1. Istruzioni di sicurezza per il funzionamento



Attenzione

Questo dispositivo deve essere utilizzato solo per gli scopi per cui è stato progettato.

Questo dispositivo è destinato all'uso come uno strumento multifunzionale. È adatto solo per l'installazione in ambienti interni.

Qualsiasi altro uso, non menzionato tra quelli previsti, è considerato un uso non previsto e non corretto.

6.2. Pannello di controllo

Figura 7

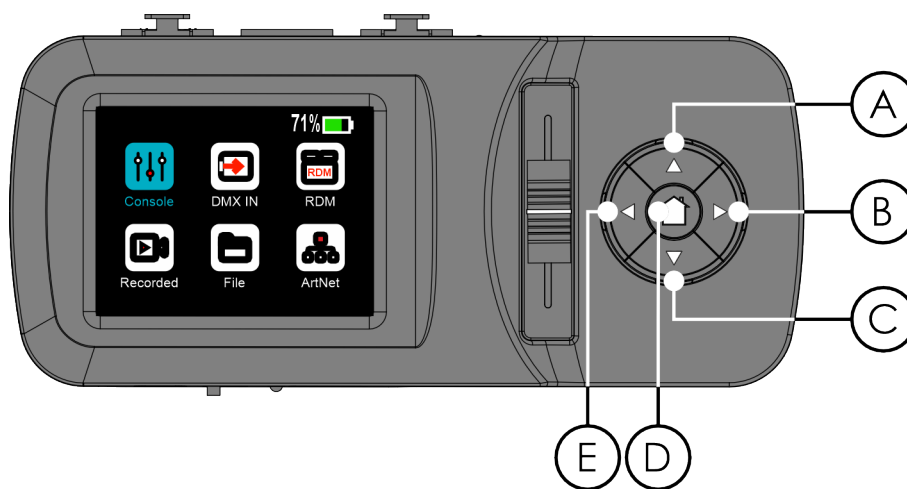

- A) Pulsante SU
- B) Pulsante DESTRO
- C) Pulsante GIÙ
- D) Pulsante AVVIO/INVIO
- E) Pulsante SINISTRO

- Utilizzare il tasto **AVVIO/INVIO** nel menu principale per accedere al sottomenu successivo.
- Utilizzare il tasto **AVVIO/INVIO** in tutti gli altri sottomenu per uscire dal sottomenu corrente, per tornare al menu principale e per tornare alla schermata iniziale.
- Utilizzare il tasto **DESTRO** in tutti i sottomenu per accedere al sottomenu successivo, per confermare la scelta o per impostare il valore attualmente selezionato.
- Utilizzare i tasti **SINISTRA/DESTRA** per navigare nel menu principale.
- Utilizzare i pulsanti **SU/GIÙ** per navigare tra i menu o per aumentare/diminuire i valori numerici.

6.3. Panoramica del menu

Menu 1	Menu 2	Menu 3	Menu 4	Menu 5	Menu 6			
1.Console (cfr. 6.4.1. Console a pagina 21)	Console DMX	Risparmiare	Scena 1-Scena 20					
		Carico	Scena 1-Scena 20					
	Programma	Programma Scena	Scena 1 : 1-20/ FINE	Scena 1 : 1-20/ FINE	Selezionare la scena: FINE /Scena xx	Scena 1- Scena 20		
			Scena 20 : 1-20/ FINE	Scena 20 : 1-20/ FINE	Tempo di dissolvenza: 1000ms(0-1638375)			
		Attivare	Cerchio	Cerchio	Tempo di attesa: 1000ms(0-1638375)			
			Singolo	Singolo				
	Macro	Impostazione	Stop	Stop				
			Attivare	Attivare				
			Scena: 1-20	Scena: 1-20				
		Statico	Indirizzo di partenza		Indirizzo di partenza	001-512		
					Indirizzo finale	001-512		
					Intervallo	001-100		
					Modalità	Modalità1 Modalità2		
			Uno per uno	Zero	Completo	Completo		
					RGBW_R	RGBW_R		
					RGBW_G	RGBW_G		
					RGBW_B	RGBW_B		
					RGBW_W	RGBW_W		
					RGB_R	RGB_R		
					RGB_G	RGB_G		
					RGB_B	RGB_B		
					RGBALC_R	RGBALC_R		
					RGBALC_G	RGBALC_G		
	RGBALC_B	RGBALC_B						
	RGBALC_A	RGBALC_A						
RGBALC_L	RGBALC_L							
RGBALC_C	RGBALC_C							
2Slot_1	2Slot_1							
2Slot_2	2Slot_2							
Cerchio RGBW	RGBW-Tutti	RGBW-Tutti						
	RGBW-R	RGBW-R						
	RGBW-G	RGBW-G						
	RGBW-B	RGBW-B						
	RGBW-W	RGBW-W						

Menu 1	Menu 2	Menu 3	Menu 4	Menu 5	Menu 6
			RGB_Circle		
			RGB_All		
			RGB-R		
			RGB-G		
			RGB-B		
			RGBALC_Circle		
			RGBALC_All		
			RGBALC_R		
			RGBALC_G		
			RGBALC_B		
			RGBALC_A		
			RGBALC_L		
			RGBALC_C		
			2Slot_1		
			2Slot_2		
			1 slot		
		Rainbow_RGB	Velocità: 001-010		
		Rainbow_RGBW	Velocità: 001-010 Bianco:000-255		
		Ruota	1SLOT-6SLOT	001-512	
	Impostazione del canale	Scelta multipla			
		Deselezione multipla			
		Intervallo uguale	001-256		
		Pulsanti LR	Scivolare Giramento di pagina		
2.DMX IN (cfr. 6.4.2. DMX IN a pagina 34)	Tracciatore DMX				
	Panoramica DMX				
	Informazioni sulla temporizzazione DMX				
3.RDM (cfr. 6.4.3. RDM a pagina 38)	xx)xx.xx.xx.xx.xx.xx.xx	Info sul dispositivo	Descrizione del modello:		
			Produttore:		
			Indirizzo DMX:		
			Personalità:		
		Versione software:			
			Versione BOOT:		
		Indirizzo di partenza:xx	001-512		
		Personalità(xx)	xx(x)-xx(x)		
		Etichetta del dispositivo			

Menu 1	Menu 2	Menu 3	Menu 4	Menu 5	Menu 6
		Ottenere/ impostare PID	Device_Info Device_Hours Reset_Device Sensor_Value Sensor_Definition Software_Version _Label		
		Sensore	Sxx : xx Valore:xx		
4.Registrato (cfr. 6.4.4. Registrato a pagina 44)	Registrazione Programma	Nome file: xxxx Dimensione file: xxxxMB Ora: xx:xx:xx Avvio/arresto			
	Avviare Programma	Riproduzione singola	1.BIN-xx.BIN	Nome file: xx.BIN Dimensione del file: xxMB Progressi: xx% Singolo Loop Stop	
		Riproduzione totale		Nome file: xx.BIN Progressi: xx% File:xx/xx Singolo Loop Stop	
5.File (cfr. 6.4.4.3. File a pagina 47)	File di registrazione	1.BIN-xx.BIN	Nome file: xx.BIN Dimensione del file : xxMB Cancellare Annullare		
6.ArtNet (cfr. 6.4.4.4. ArtNet a pagina 48)	Dispositivo	xx.xx.xx.xx			
7.Aggiornamento (cfr. 6.4.4.5. Aggiornamento a pagina 49)	xxxx.DS	DSxxxxxx Vxx.xx			
		PCB:xx MCU:xx xxxx			
		Lunghezza dati = xxxxxx			
		Aggiornamento?			
		Si			
		No			
		Aggiornare me stesso?			
8. Memorizzazione	Collegare al computer				

Menu 1	Menu 2	Menu 3	Menu 4	Menu 5	Menu 6	
USB (cfr. 6.4.4.6. Archiviazione USB a pagina 50)						
9. Impostazioni (cfr. 6.4.4.7. Impostazioni a pagina 52)	Luce posteriore	Disattivare 1-60				
	Abilitazione Artnet	Disattivare Abilitazione				
	Maschera IP	xxx.xxx.xxx.xxx				
	IP locale	xxx.xxx.xxx.xxx				
	IP di destinazione	xxx.xxx.xxx.xxx				
	Universo	00000-32767				
	Vista dei dati	000-255 000-100%				
	Frequenza DMX		1Hz			
			5Hz			
			10Hz			
		25Hz				
		35Hz				
Predefinito		44Hz				
		Sì No				
10. Informazioni (cfr. 6.4.4.8. Informazioni a pagina 57)						

6.4. Opzioni del menu principale

Il menu principale presenta le seguenti 10 opzioni:

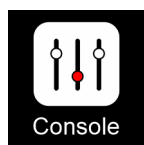

Console

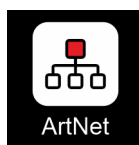

ArtNet



DMX IN

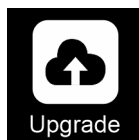

Aggiornamento



RDM



Archiviazione USB



Registrato

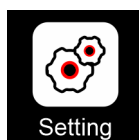

Impostazione

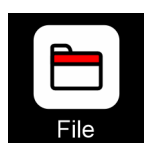

File



Informazioni

01) Premere i tasti **SU/GIÙ** e **SINISTRA/DESTRA**, far scorrere il dito sullo schermo o usare il fader per navigare nel menu principale.

02) Premere il tasto **AVVIO/INVIO** per aprire i sottomenu.

6.4.1. Console

In questo menu è possibile controllare la console e regolare le impostazioni della console del dispositivo.

01) Toccare lo schermo LCD per selezionare l'opzione di menu desiderata o premere i tasti **SU/GIÙ** per scorrere le 4 opzioni disponibili:

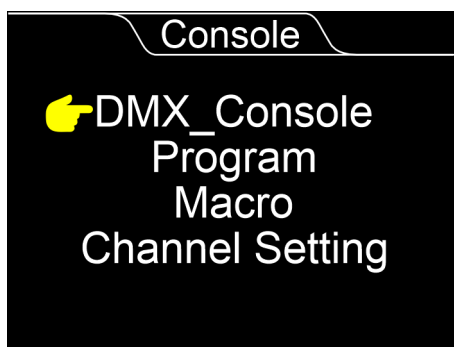

- Console DMX (cfr. [6.4.1.1. Console DMX](#))
- Programma (cfr. [6.4.1.2. Programma](#))
- Macro (cfr. [6.4.1.3. Macro](#))
- Impostazione del canale (cfr. [6.4.1.4. Impostazione del canale](#))

02) Premere il tasto **DESTRO** per confermare la selezione. Se l'opzione è stata selezionata sullo schermo LCD, la conferma avviene automaticamente.

6.4.1.1. Console DMX

In questo sottomenu è possibile selezionare i canali DMX.

- 01) Premere i tasti **SINISTRA/DESTRA**, far scorrere il dito sullo schermo o utilizzare il fader per scorrere i 512 canali DMX.
- 02) Toccare il display LCD per selezionare uno o più canali. Il canale o i canali selezionati diventano rossi. Per deselegionare un canale, premere nuovamente il canale. Questo comportamento dipende dal menu di impostazione del canale scelta multipla, deselegionazione multipla, intervallo uguale.
- 03) Premere i tasti **SU/GIÙ**, far scorrere il dito sullo schermo o usare il fader per aumentare/diminuire il valore del canale DMX selezionato.
- 04) Toccare il display LCD per selezionare salva o carica:

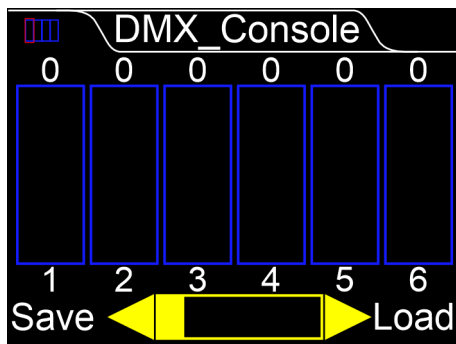

- Salvare: Salvare lo spettacolo registrato
- Caricare: Riprodurre lo spettacolo registrato

- 05) Toccare il tasto **SALVA** per confermare la scena in cui si desidera memorizzare l'impostazione. L'intervallo di regolazione è la scena 01-20.
- 06) Toccare il pulsante **CARICARE** per aprire una scena. L'intervallo di regolazione è la scena 01-20.

Nota:

È possibile registrare/riprodurre uno spettacolo in modalità DMX, ma non in modalità ArtNet.

6.4.1.2. Programma

In questo sottomenu è possibile riprodurre o registrare un programma/una scena.

- 01) Premere i tasti **SU/GIÙ** o toccare lo schermo con il dito per selezionare una delle 2 opzioni disponibili:



- Programma Scena (cfr. [6.4.1.2.1. Programma Scena](#))
- Attivare (cfr. [6.4.1.2.2. Attivare](#))

- 02) Premere il tasto **DESTRO** per confermare la selezione. Se si è selezionata l'opzione sullo schermo LCD con il dito, la conferma avviene automaticamente.

6.4.1.2.1. Programma Scena

In questo sottomenu è possibile registrare un programma/una scena.

01) Toccare lo schermo LCD, premere i tasti **SU/GIÙ** o utilizzare il fader per scorrere le 20 scene.

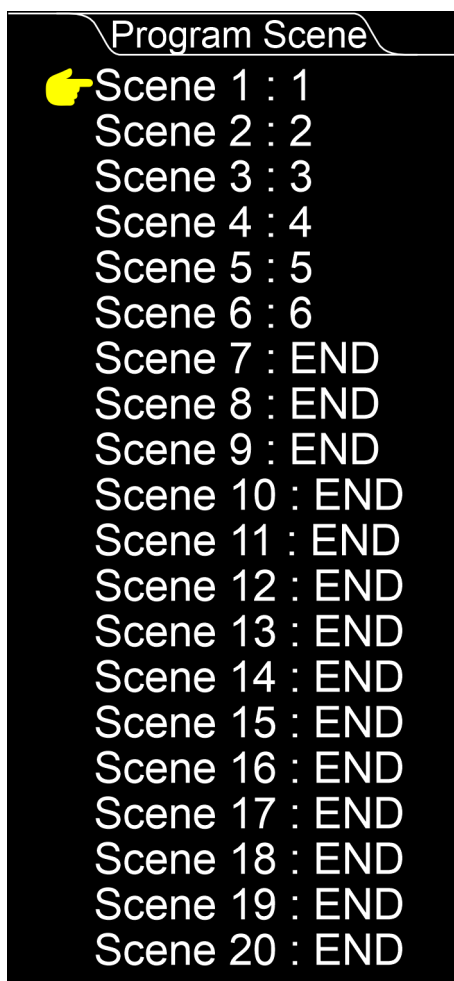

02) Premere il tasto **DESTRO** per confermare la selezione. Se si è selezionata l'opzione sullo schermo LCD con il dito, la conferma avviene automaticamente. Il display visualizza:

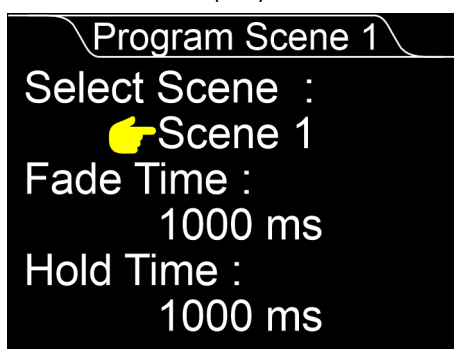

03) Premere i tasti **SU/GIÙ** o toccare lo schermo LCD per scorrere le 3 opzioni.

- Selezionare la scena: Il campo di regolazione è la scena 01-20 e FINE
- Tempo di dissolvenza: L'intervallo di regolazione è 0-1638375 ms
- Tempo di attesa: L'intervallo di regolazione è 0-1638375 ms

04) Premere i tasti **SU/GIÙ**, far scorrere il dito sullo schermo o utilizzare il fader per scorrere le 21 opzioni:

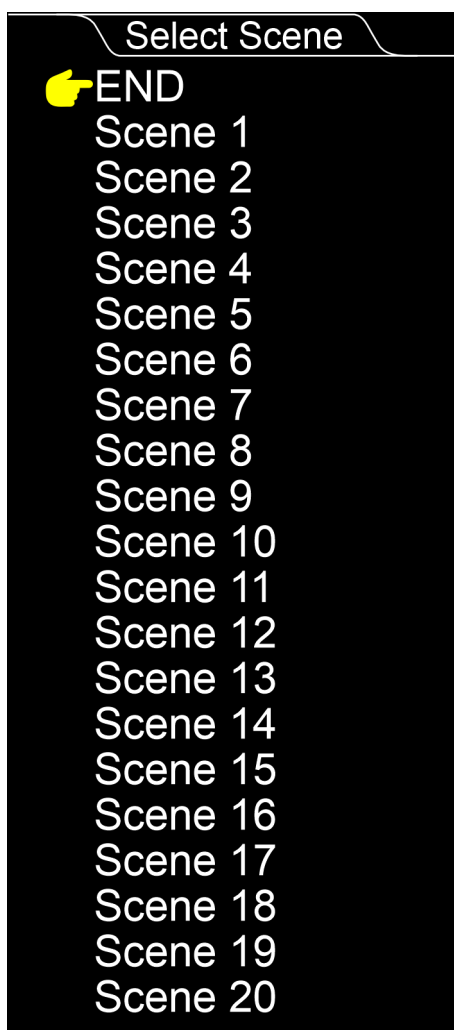

05) Premere il tasto **DESTRO** per confermare la selezione. Se si è selezionata l'opzione sullo schermo LCD con il dito, la conferma avviene automaticamente.

Nota:

Per l'ultima scena della configurazione, assicurarsi di selezionare FINE.

6.4.1.2.2. Attivare

In questo sottomenu è possibile riprodurre una scena programmata.

01) Premere i tasti **SU/GIÙ/SINISTRA/DESTRA** o toccare lo schermo LCD per selezionare 2 (cerchio o singolo/arresto o corsa) delle 4 opzioni disponibili. L'opzione selezionata sarà contrassegnata da un quadrato blu:

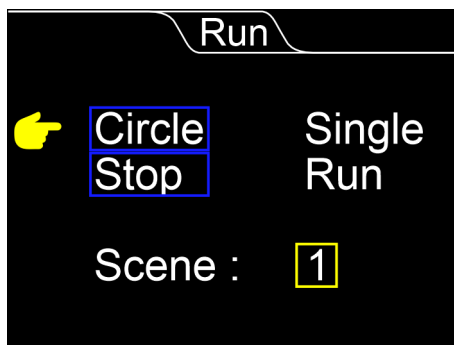

- Cerchio: Riproduzione di tutte le scene programmate in un loop continuo
- Singolo: Riproduzione di tutte le scene programmate una volta
- Interrompere: Interrompere la riproduzione di una scena programmata
- Avviare: Riproduzione di una scena programmata

02) Premere il tasto **DESTRO** per confermare la selezione. Se si è selezionata l'opzione sullo schermo LCD con il dito, la conferma avviene automaticamente.

Nota:

La scena è attiva durante il tempo di attesa (cfr. [6.4.1.2.1. Programma Scena](#)) impostato:

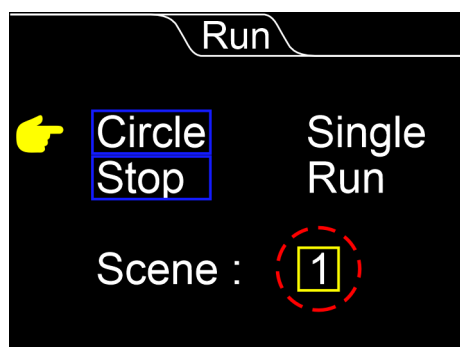

L'indicatore di marcia passa in dissolvenza incrociata in base al tempo di dissolvenza (cfr. [6.4.1.2.1. Programma Scena](#)) impostato:

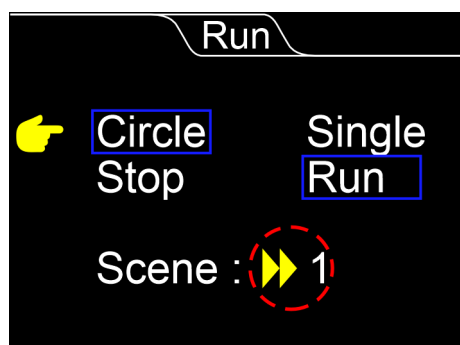

6.4.1.3. Macro

In questo sottomenu è possibile selezionare le impostazioni della macro.

01) Premere i tasti **SU/GIÙ** o toccare lo schermo con il dito per selezionare una delle 6 opzioni disponibili:



- Impostazione (cfr. [6.4.1.3.1. Impostazione](#))
- Statico (cfr. [6.4.1.3.2. Statico](#))
- Uno per uno (cfr. [6.4.1.3.3. Uno per uno](#))
- Rainbow_RGB (cfr. [6.4.1.3.4. Arcobaleno RGB](#))
- Rainbow_RGBW (cfr. [6.4.1.3.5. Arcobaleno RGBW](#))
- Ruota (cfr. [6.4.1.3.6. Ruota](#))

02) Premere il tasto **DESTRO** per confermare la selezione. Se si è selezionata l'opzione sullo schermo LCD con il dito, la conferma avviene automaticamente.

6.4.1.3.1. Impostazione

In questo sottomenu è possibile modificare le impostazioni della macro (effetto incorporato).

01) Premere i tasti **SU/GIÙ** o toccare lo schermo con il dito per selezionare una delle 4 opzioni disponibili:

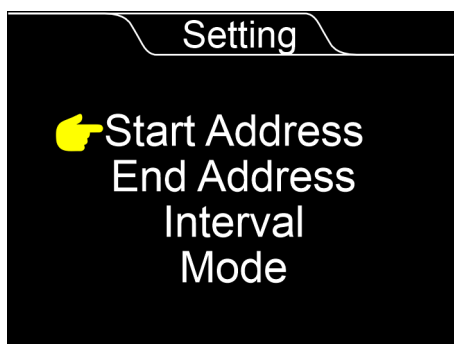

- Indirizzo di partenza: Indirizzo iniziale della macro
- Indirizzo finale: Indirizzo finale della macro
- Intervallo: Intervallo della macro
- Modalità: Modalità della macro

02) Premere il tasto **DESTRO** per confermare la selezione. Se si è selezionata l'opzione sullo schermo LCD con il dito, la conferma avviene automaticamente.

03) Premere i tasti **SU/GIÙ**, far scorrere il dito sullo schermo o utilizzare il fader per impostare l'indirizzo di avvio DMX della macro. L'intervallo di regolazione è 001-512.

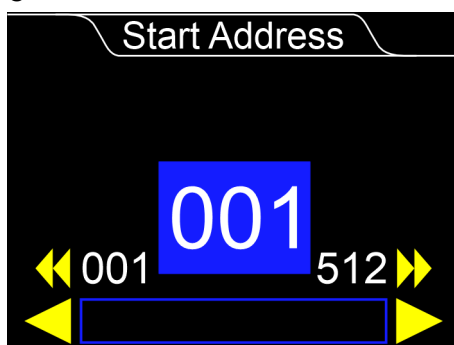

04) Premere i tasti **SU/GIÙ**, far scorrere il dito sullo schermo o utilizzare il fader per impostare l'indirizzo finale DMX della macro. L'intervallo di regolazione è 001-512.

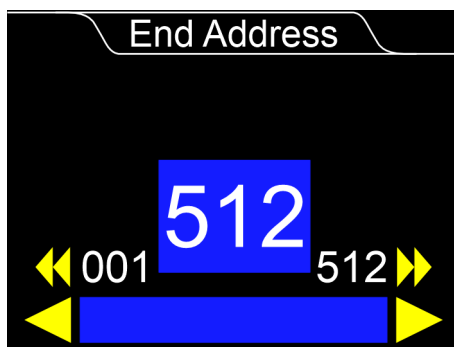

05) Premere i tasti **SU/GIÙ**, far scorrere il dito sullo schermo o utilizzare il fader per impostare l'intervallo della macro. L'intervallo di regolazione è 001-100 (volte per ripetere l'effetto macro).

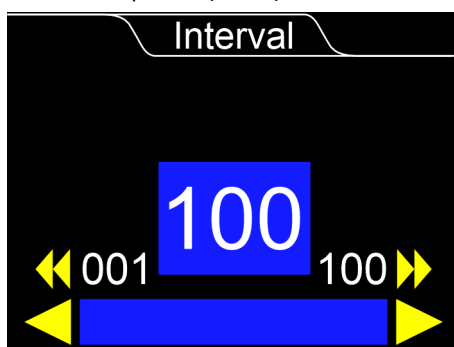

06) Premere i tasti **SU/GIÙ**, far scorrere il dito sullo schermo o utilizzare il fader per impostare la modalità del dispositivo.

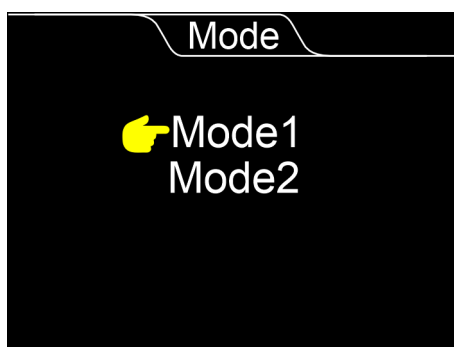

- Modalità1: Attivare un canale e poi oscurare il canale
- Modalità2: Dopo averli avviati una volta, tutti i canali si spengono

07) Premere il tasto **DESTRO** per confermare la selezione. Se si è selezionata l'opzione sullo schermo LCD con il dito, la conferma avviene automaticamente.

6.4.1.3.2. Statico

In questo sottomenu è possibile selezionare un colore come scena statica. Il colore selezionato rimane attivo finché si è nel menu statico.

01) Toccare lo schermo LCD, premere i tasti **SU/GIÙ** o utilizzare il fader per selezionare una delle 17 opzioni disponibili:

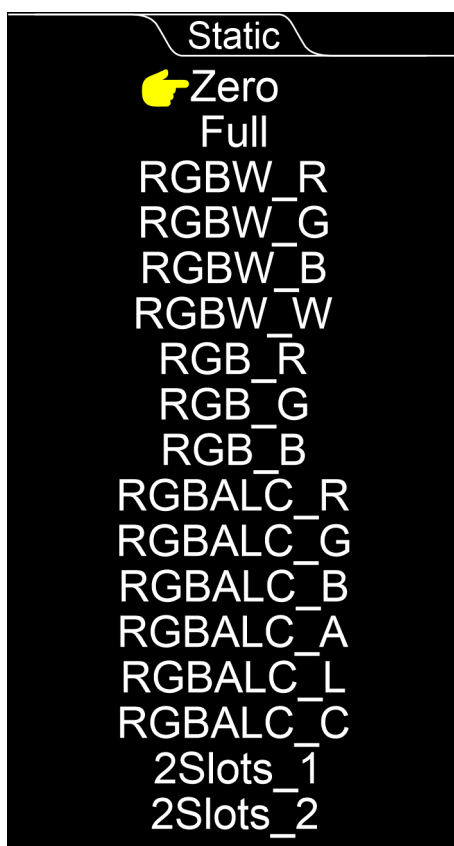

- Zero: Scena di blackout, tutti i valori dei canali sono 000
- Completo: Completamente acceso, tutti i valori dei canali sono 255
- RGBW_R: Il rosso in modalità RGBW, ogni 1° canale di un gruppo di 4 canali, ha un valore pari a 255
- RGBW_G: Il verde in modalità RGBW, ogni 2° canale di un gruppo di 4 canali, ha un valore di 255
- RGBW_B: Il blu in modalità RGBW, ogni 3° canale di un gruppo di 4 canali, ha un valore di 255
- RGBW_W: Il bianco in modalità RGBW, ogni 4° canale di un gruppo di 4 canali, ha un valore pari a 255
- RGB_R: Il rosso in modalità RGB, ogni 1° canale di un gruppo di 3 canali, ha un valore pari a 255
- RGB_G: Il verde in modalità RGB, ogni 2° canale di un gruppo di 3 canali, ha un valore di 255
- RGB_B: Il blu in modalità RGB, ogni 3° canale di un gruppo di 3 canali, ha un valore di 255
- RGBALC_R: Il rosso in modalità RGBALC, ogni 1° canale di un gruppo di 6 canali, ha un valore pari a 255
- RGBALC_G: Il verde in modalità RGBALC, ogni 2° canale di un gruppo di 6 canali, ha un valore di 255
- RGBALC_B: Il blu in modalità RGBALC, ogni 3° canale di un gruppo di 6 canali, ha un valore di 255
- RGBALC_A: Ambra in modalità RGBALC, ogni 4° canale di un gruppo di 6 canali ha un valore di 255
- RGBALC_L: In modalità RGBALC, ogni 5° canale di un gruppo di 6 canali ha un valore di 255
- RGBALC_C: Il ciano in modalità RGBALC, ogni 6° canale di un gruppo di 6 canali, ha un valore pari a 255

- 2Slots_1: La gamma DMX è suddivisa in 2 slot e questo è il 1° slot. Esempio: canale 1, 3, 5, 7, 9, ecc.
- 2Lotti_2: La gamma DMX è suddivisa in 2 slot e questo è il 2° slot. Esempio: canale 2, 4, 6, 8, 10, ecc.

02) Premere il tasto **DESTRO** per confermare la selezione. Se si è selezionata l'opzione sullo schermo LCD con il dito, la conferma avviene automaticamente.

6.4.1.3.3. Uno per uno

In questo sottomenu è possibile selezionare un colore come loop continuo (uno per uno) dei gruppi di colori selezionati. La dimensione del gruppo di colori è determinata dal numero totale di colori, per cui RGB= 3, RGBW= 4, RGBWALC= 6. Il colore selezionato rimane attivo finché si è nel menu 'Uno per uno'. Questo loop si ripeterà una volta raggiunto il canale 512 della DMX.

01) Toccare lo schermo LCD, premere i tasti **SU/GIÙ** o utilizzare il fader per selezionare una delle 21 opzioni disponibili:



- RGBW_Circle: Tutti i colori vengono riprodotti in loop, uno dopo l'altro. Prima vengono giocati tutti i rossi, poi tutti i verdi, ecc. Il dispositivo 1 si accende di rosso, poi il dispositivo 2 si accende di rosso, ecc.
- RGBW_All: Tutti i colori sono attivi in modalità RGBW. Tutti i gruppi vengono suonati uno dopo l'altro, quindi il primo gruppo, il secondo gruppo, il terzo gruppo ecc. Il dispositivo 1 si accende in RGBW, il dispositivo 2 in RGBW, ecc.
- RGBW_R: Il rosso in modalità RGBW, ogni 1° canale di un gruppo di 4 canali, ha un valore pari a 255
- RGBW_G: Il verde in modalità RGBW, ogni 2° canale di un gruppo di 4 canali, ha un valore di 255
- RGBW_B: Il blu in modalità RGBW, ogni 3° canale di un gruppo di 4 canali, ha un valore di 255

- RGBW_W: Il bianco in modalità RGBW, ogni 4° canale di un gruppo di 4 canali, ha un valore pari a 255
- RGB_Circle: Tutti i colori vengono riprodotti in loop, uno dopo l'altro. Prima vengono giocati tutti i rossi, poi tutti i verdi, ecc.
- RGB_All: Tutti i colori sono attivi in modalità RGB
- RGB_R: Il rosso in modalità RGB, ogni 1° canale di un gruppo di 3 canali, ha un valore pari a 255
- RGB_G: Il verde in modalità RGB, ogni 2° canale di un gruppo di 3 canali, ha un valore di 255
- RGB_B: Il blu in modalità RGB, ogni 3° canale di un gruppo di 3 canali, ha un valore di 255
- RGBALC_Circle: Tutti i colori vengono riprodotti in loop, uno dopo l'altro. Prima vengono giocati tutti i rossi, poi tutti i verdi, ecc.
- RGBALC_All: Tutti i colori sono attivi in modalità RGBALC
- RGBALC_R: Il rosso in modalità RGBALC, ogni 1° canale di un gruppo di 6 canali, ha un valore pari a 255
- RGBALC_G: Il verde in modalità RGBALC, ogni 2° canale di un gruppo di 6 canali, ha un valore di 255
- RGBALC_B: Il blu in modalità RGBALC, ogni 3° canale di un gruppo di 6 canali, ha un valore di 255
- RGBALC_A: Ambra in modalità RGBALC, ogni 4° canale di un gruppo di 6 canali ha un valore di 255
- RGBALC_L: In modalità RGBALC, ogni 5° canale di un gruppo di 6 canali ha un valore di 255
- RGBALC_C: Il ciano in modalità RGBALC, ogni 6° canale di un gruppo di 6 canali, ha un valore pari a 255
- 2Slots_1: La gamma DMX è suddivisa in 2 slot e questo è il 1° slot. Esempio: canale 1, 3, 5, 7, 9, ecc.
- 2Lotti_2: La gamma DMX è suddivisa in 2 slot e questo è il 2° slot. Esempio: canale 2, 4, 6, 8, 10, ecc.

02) Premere il tasto **DESTRO** per confermare la selezione. Se si è selezionata l'opzione sullo schermo LCD con il dito, la conferma avviene automaticamente.

6.4.1.3.4. Arcobaleno RGB

In questo sottomenu, il dispositivo riproduce un effetto arcobaleno RGB su tutti i canali DMX. È possibile regolare la velocità dell'effetto arcobaleno RGB.

Toccare lo schermo LCD, premere i tasti **SU/GIÙ** o utilizzare il fader per regolare la velocità:

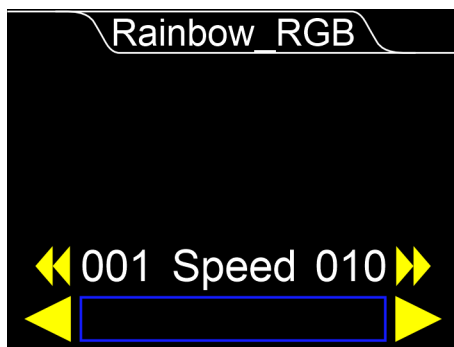

- Velocità: L'intervallo di regolazione è 001-010

6.4.1.3.5. Arcobaleno RGBW

In questo sottomenu, il dispositivo riproduce un effetto arcobaleno RGBW su tutti i canali DMX. È possibile regolare la velocità dell'effetto arcobaleno RGBW e regolare il dimmer del bianco per l'uscita totale.

01) Toccare lo schermo LCD, premere i tasti **SU/GIÙ** o utilizzare il fader per regolare la velocità o modificare l'uscita del dimmer bianco:

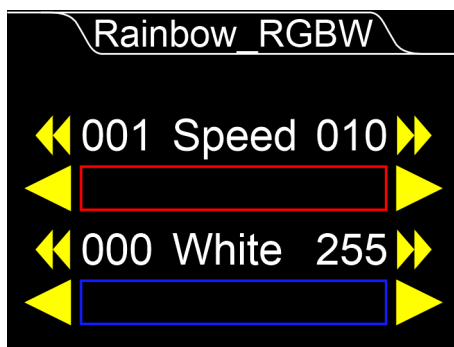

- Velocità: L'intervallo di regolazione è 001-010
 - Bianco: L'intervallo di regolazione è 000-255
- 02) Toccare lo schermo LCD o premere il tasti **DESTRO** per passare da Velocità a Bianco.

6.4.1.3.6. Ruota

In questo sottomenu è possibile impostare il valore del canale a una certa distanza dal canale successivo, con un massimo di 512 canali. L'intervallo di distanza è determinato dal numero totale di slot.

01) Toccare lo schermo LCD o premere i tasti **SU/GIÙ** per selezionare l'alloggiamento desiderato:

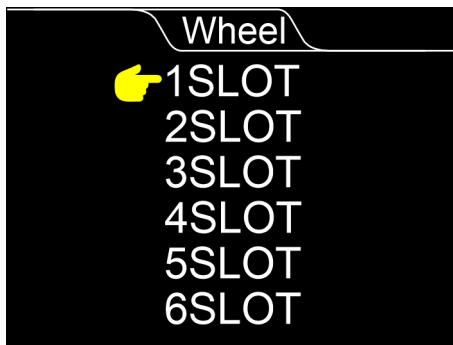

- 1Slot: La gamma DMX ha 1 canale DMX attivo alla volta (valore 255). Esempio: canale 1 o 2 o 3, ecc.
- 2Slot: La gamma DMX dispone di 2 canali DMX attivi alla volta (valore 255). Esempio: canale 1+2 o 3+4, ecc.
- 3Slot: La gamma DMX dispone di 3 canali DMX attivi alla volta (valore 255). Esempio: canale 1+2+3 o 4+5+6, ecc.
- 4 slot: La gamma DMX dispone di 4 canali DMX attivi alla volta (valore 255). Esempio: canale 1+2+3+4 o 5+6+7+8, ecc.
- 5Slot: La gamma DMX dispone di 5 canali DMX attivi alla volta (valore 255). Esempio: canale 1+2+3+4+5 o 6+7+8+9+10, ecc.
- 6Slot: La gamma DMX dispone di 6 canali DMX attivi alla volta (valore 255). Esempio: canale 1+2+3+4+5+6 o 7+8+9+10+11+12, ecc.

02) Il display visualizza:

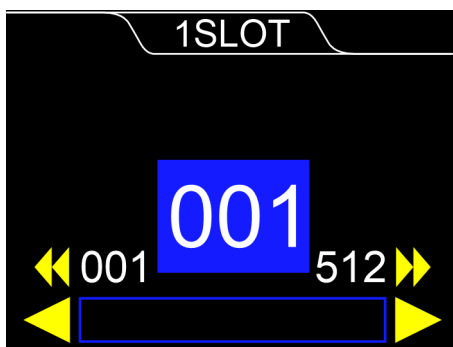

03) Premere i tasti **SU/GIÙ**, far scorrere il dito sullo schermo o usare il fader per spostare i canali attivi in base al numero di slot selezionato.

Nota:

Esempio: Selezionate 6Slot e ogni volta che premete il tasto **SU**, aumentate di 6 il canale DMX corrente. Quando il valore è 001, è attivo un gruppo di 6 canali DMX.

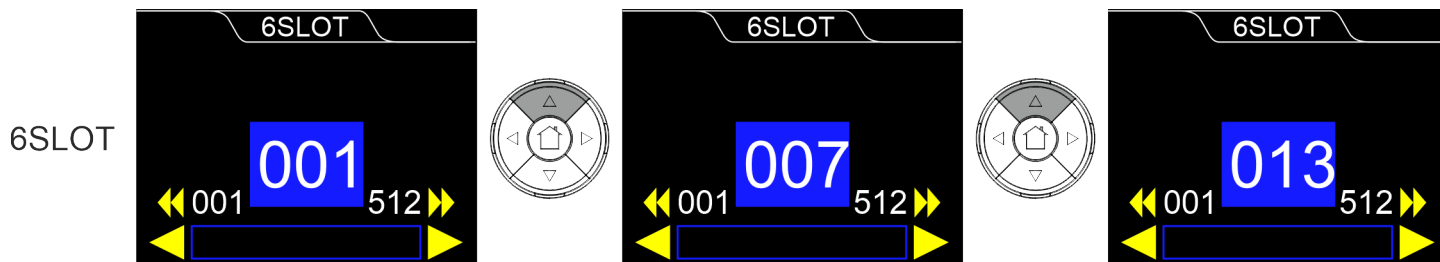

6.4.1.4. Impostazione del canale

In questo sottomenu è possibile controllare il comportamento delle impostazioni dei canali nel menu della console DMX.

01) Toccare lo schermo LCD per selezionare l'opzione di menu desiderata o premere i tasti **SU/GIÙ** per scorrere le 4 opzioni disponibili:

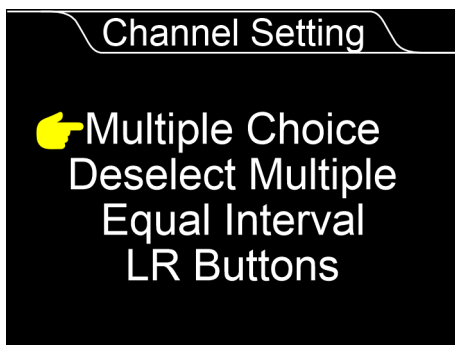

- Scelta multipla: È possibile selezionare più canali contemporaneamente
- Deselezionare Multiplo: È possibile selezionare solo 1 canale alla volta
- Intervallo uguale: Impostare la distanza per un intervallo uguale del canale selezionato
- Pulsanti LR (cfr. [6.4.1.4.1. Pulsanti LR](#))

02) Premere il tasto **DESTRO** per confermare la selezione. Se si è selezionata l'opzione sullo schermo LCD con il dito, la conferma avviene automaticamente.

Nota:

Esempio: Creare un intervallo uguale a 10. Passare quindi al menu Console DMX e selezionare il canale 1. Toccando lo schermo LCD, premendo i tasti **SU/GIÙ** o utilizzando il fader, si controlla il canale 1, 11, 21, 31, 41 e così via.

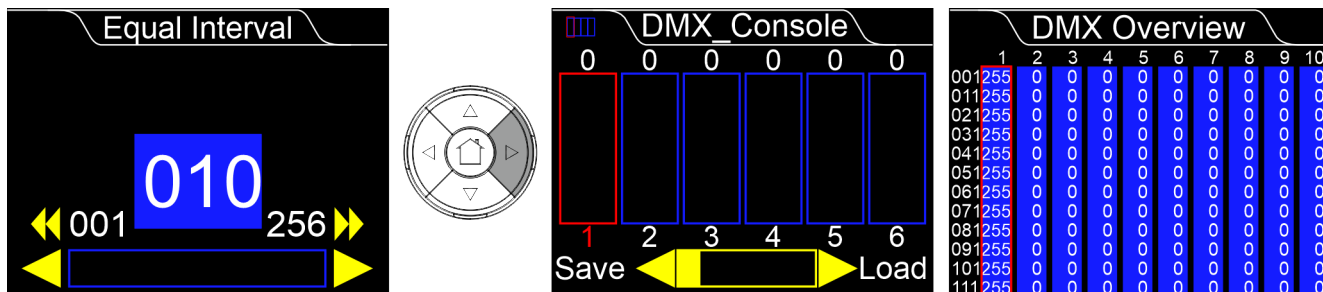

6.4.1.4.1. Pulsanti LR

In questo sottomenu è possibile impostare il comportamento dei tasti **SINISTRA/DESTRA** e la loro reazione quando ci si trova nel menu della console DMX o nel menu del tracciatore DMX.

01) Toccare lo schermo LCD per selezionare l'opzione di menu desiderata o premere i tasti **SU/GIÙ** per selezionare una delle 2 opzioni disponibili:



- Diapositiva: Ogni volta che si preme il tasto **SINISTRA/DESTRA**, il display scorre di una singola posizione verso sinistra/destra
- Girare pagina: Ogni volta che si preme il tasto **SINISTRA/DESTRA**, il display scorre di 6 posizioni verso sinistra/destra

02) Toccare lo schermo LCD o premere il tasto **DESTRO** per confermare la selezione. Se l'opzione è stata selezionata sullo schermo LCD, la conferma avviene automaticamente.

Nota:

Esempio: Selezionare Girare pagina nel sottomenu Pulsanti LR. Andare quindi al menu DMX Console o al menu DMX Tracer e selezionare il canale 1. Se si preme il tasto **SINISTRA/DESTRA**, il display scorre di 6 posizioni verso sinistra/destra.

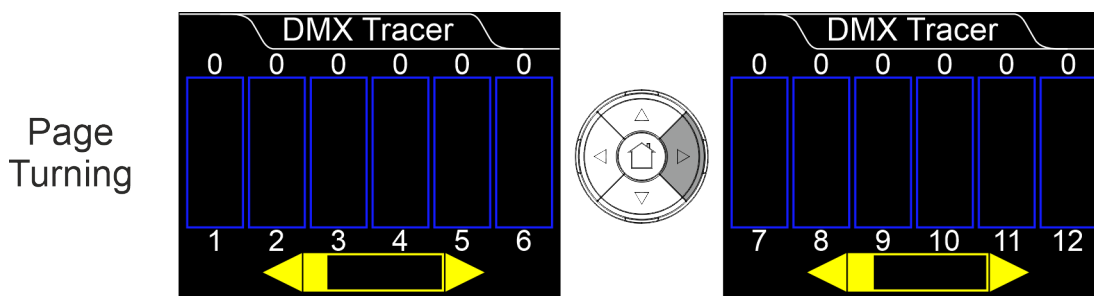

6.4.2. DMX IN

In questo menu è possibile visualizzare i valori DMX ricevuti, a seconda dell'opzione di menu selezionata.

01) Toccare lo schermo LCD per selezionare l'opzione di menu desiderata o premere i tasti **SU/GIÙ** per scorrere le 3 opzioni disponibili:



- Tracciatore DMX (cfr. [6.4.2.1. Tracciatore DMX](#))
- Panoramica DMX (cfr. [6.4.2.2. Panoramica DMX](#))
- Informazioni sulla temporizzazione DMX (cfr. [6.4.2.3. Informazioni sulla temporizzazione DMX](#))

02) Premere il tasto **DESTRO** per confermare la selezione. Se l'opzione è stata selezionata sullo schermo LCD, la conferma avviene automaticamente.

6.4.2.1. Tracciatore DMX

In questo sottomenu è possibile visualizzare i valori degli slot dei 6 canali DMX ricevuti, selezionati con i tasti **SINISTRA/DESTRA**.

Premere i tasti **SINISTRA/DESTRA**, far scorrere il dito sullo schermo o utilizzare il fader per scorrere i 512 canali DMX.

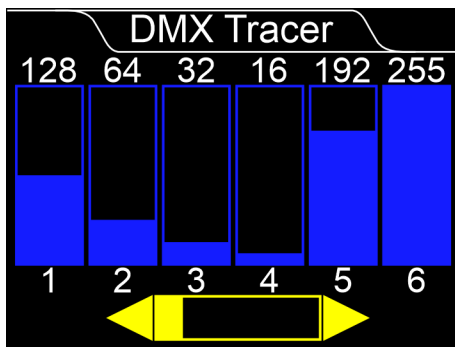

6.4.2.2. Panoramica DMX

In questo sottomenu è possibile visualizzare i valori degli slot dei 120 canali DMX ricevuti, selezionati con i tasti **SU/GIÙ**.

01) Premere i tasti **SU/GIÙ**, far scorrere il dito sullo schermo o usare il fader per scorrere i 512 canali DMX.

	1	2	3	4	5	6	7	8	9	10
001	0	0	0	0	0	0	0	0	0	0
011	0	0	0	0	0	0	0	0	0	0
021	0	0	0	0	0	0	0	0	0	0
031	0	0	0	0	0	0	0	0	0	0
041	0	0	0	0	0	0	0	0	0	0
051	0	0	0	0	0	0	0	0	0	0
061	0	0	0	0	0	0	0	0	0	0
071	0	0	0	0	0	0	0	0	0	0
081	0	0	0	0	0	0	0	0	0	0
091	0	0	0	0	0	0	0	0	0	0
101	0	0	0	0	0	0	0	0	0	0
111	0	0	0	0	0	0	0	0	0	0

02) Premere il tasto **DESTRO**. Il display visualizza i valori esadecimali:

	1	2	3	4	5	6	7	8	9	A	B	C	D	E	F	10
00x	00	00	00	00	00	00	00	00	00	00	00	00	00	00	00	00
01x	00	00	00	00	00	00	00	00	00	00	00	00	00	00	00	00
02x	00	00	00	00	00	00	00	00	00	00	00	00	00	00	00	00
03x	00	00	00	00	00	00	00	00	00	00	00	00	00	00	00	00
04x	00	00	00	00	00	00	00	00	00	00	00	00	00	00	00	00
05x	00	00	00	00	00	00	00	00	00	00	00	00	00	00	00	00
06x	00	00	00	00	00	00	00	00	00	00	00	00	00	00	00	00
07x	00	00	00	00	00	00	00	00	00	00	00	00	00	00	00	00
08x	00	00	00	00	00	00	00	00	00	00	00	00	00	00	00	00
09x	00	00	00	00	00	00	00	00	00	00	00	00	00	00	00	00
0Ax	00	00	00	00	00	00	00	00	00	00	00	00	00	00	00	00
0Bx	00	00	00	00	00	00	00	00	00	00	00	00	00	00	00	00

03) Premere nuovamente il tasto **DESTRO** per tornare al menu decimale precedente.

6.4.2.3. Informazioni sulla temporizzazione DMX

In questo sottomenu è possibile visualizzare le informazioni sulla temporizzazione DMX.

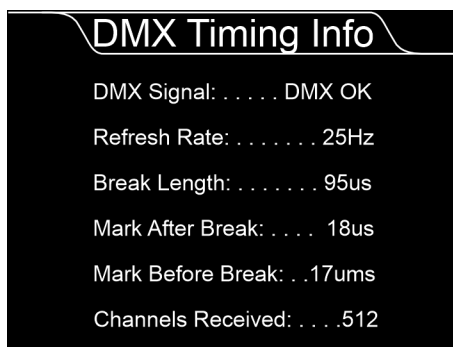

Se il dispositivo non è collegato alla DMX, il display visualizza:

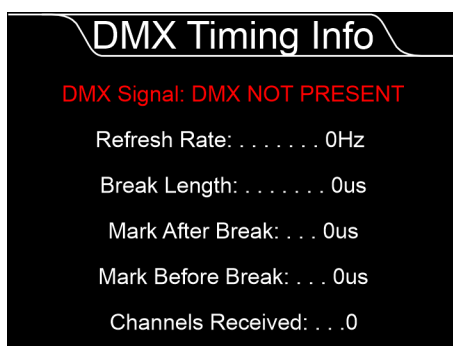

- Segnale DMX: Indica se il segnale DMX collegato è di alta o bassa qualità
- Frequenza di aggiornamento: Numero di fotogrammi al secondo
- Lunghezza dell'interruzione: Lunghezza dell'interruzione in microsecondi
- Segna dopo l'interruzione (MAB): Segno dopo l'interruzione in microsecondi
- Segna prima della pausa (MBB): Segno prima dell'interruzione in microsecondi
- Canali ricevuti: Numero di canali ricevuti

Tassi di aggiornamento	Conformità
<1 fotogramma/sec	Non conforme allo standard
1-10 fotogrammi/sec	Conforme, molto lento e può causare problemi con alcune apparecchiature
10-25 fotogrammi/sec	Lento
25-44 fotogrammi/sec	Tipico per la maggior parte delle apparecchiature
44 fotogrammi/sec	Velocità massima per l'invio di tutti i 512 canali
>44 fotogrammi/sec	Possibile solo quando si inviano meno di 512 canali. Conforme, ma può causare problemi con alcune apparecchiature.

Standard internazionali	Lunghezza dell'interruzione	Lunghezza MAB
USITT DMX-512/1986	≥ 88 us	≥ 4 us
USITT DMX-512/1990	≥ 88 us	≥ 8 n
ANSI E1.11-2004	≥ 92 us	≥ 12 us

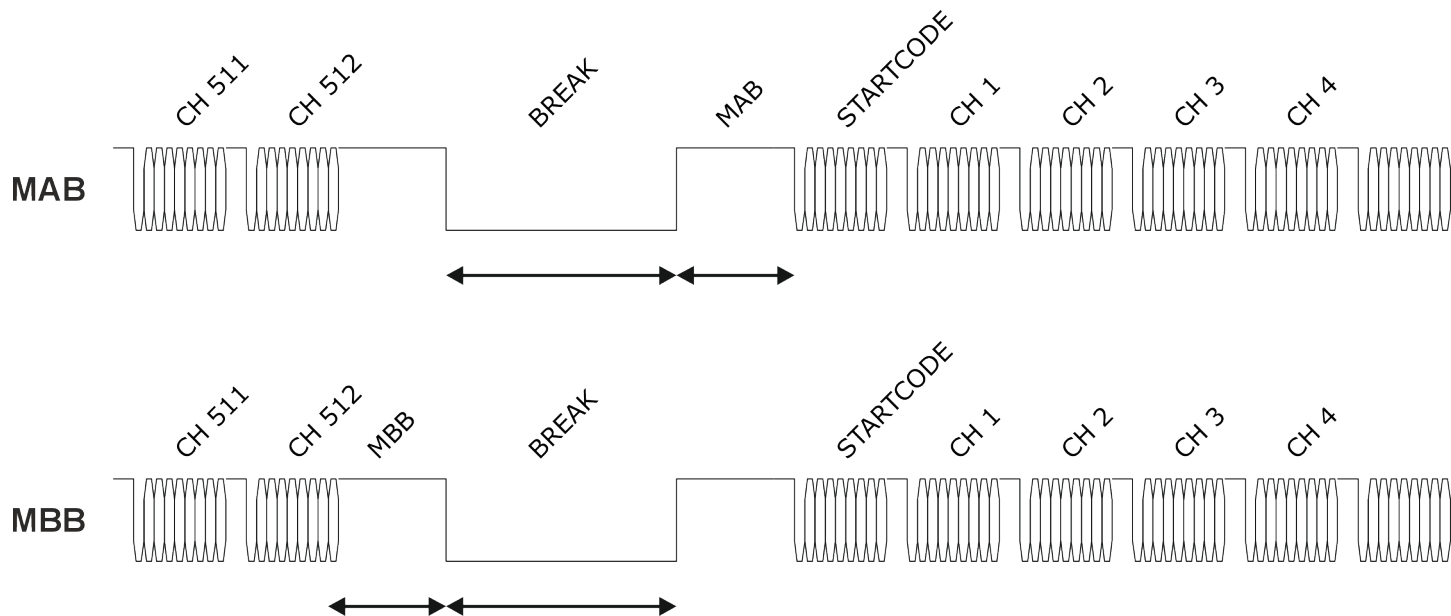

Nota:

Per ulteriori informazioni sulle temporizzazioni DMX-512, consultare la norma ANSI E1.11. La precisione del dispositivo è di 1,5 microsecondi.

6.4.3. RDM

In questo menu è possibile visualizzare le impostazioni RDM.

Esempio:

Se all'apparecchio è collegato un dispositivo senza RDM, il display visualizza:



Se all'apparecchio è collegato un dispositivo con RDM, il display visualizza:



01) Toccare lo schermo LCD per selezionare il dispositivo desiderato o premere i tasti **SU/GIÙ** per scorrere l'elenco dei dispositivi RDM disponibili:



02) Premere il tasto **DESTRO** per confermare la selezione. Se si è toccato il dispositivo desiderato sullo schermo LCD, la conferma avviene automaticamente. Il display visualizza:



Nota:

Quando sul display è presente un lungo elenco di dispositivi RDM uguali, è possibile premere l'icona della lampadina sul display per identificare il dispositivo specifico. Il display visualizza:

**6.4.3.1. Dispositivo**

In questo sottomenu è possibile visualizzare tutte le impostazioni RDM o modificarne alcune.

01) Premere i tasti **SU/GIÙ**, toccare lo schermo con il dito o utilizzare il fader per scorrere le 6 opzioni disponibili:

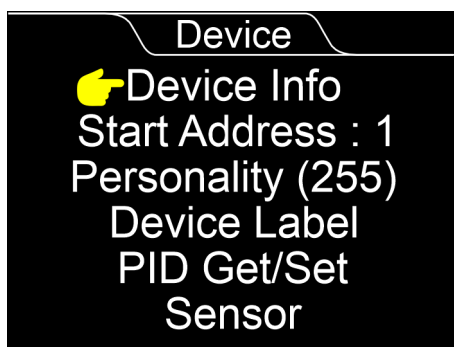

- Info sul dispositivo (cfr. [6.4.3.1.1. Info sul dispositivo](#))
- Indirizzo di partenza: x (cfr. [6.4.3.1.2. Indirizzo di partenza: x](#))
- Personalità (xxx) (cfr. [6.4.3.1.3. Personalità \(xxx\)](#))
- Etichetta del dispositivo (cfr. [6.4.3.1.4. Etichetta del dispositivo](#))
- Ottenere/impostare PID (cfr. [6.4.3.1.5. Ottenere/impostare PID](#))
- Sensore (cfr. [6.4.3.1.6. Sensore](#))

02) Premere il tasto **DESTRO** per confermare la selezione. Se si è selezionata l'opzione sullo schermo LCD con il dito, la conferma avviene automaticamente.

6.4.3.1.1. Info sul dispositivo

In questo sottomenu si visualizzano le informazioni sui dispositivi RDM collegati.



- Nome del dispositivo RDM
- Marca del dispositivo RDM
- Indirizzo DMX del dispositivo RDM
- Personalità del dispositivo RDM
- Numero UID del dispositivo RDM
- Versione software del dispositivo RDM

6.4.3.1.2. Indirizzo di partenza: x

In questo sottomenu è possibile modificare l'indirizzo iniziale dei dispositivi RDM collegati.

Premere i tasti **SU/GIÙ**, far scorrere il dito sullo schermo o utilizzare il fader per impostare l'indirizzo di avvio DMX del dispositivo RDM collegato. L'intervallo di regolazione è 001-512.

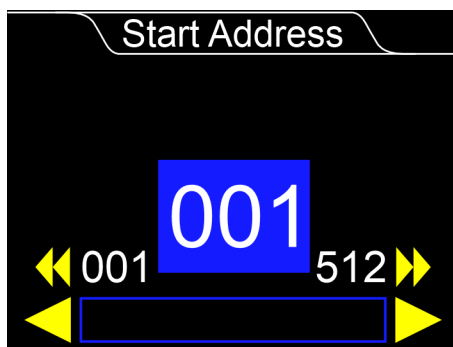

6.4.3.1.3. Personalità (xxx)

In questo sottomenu è possibile modificare la personalità dei dispositivi RDM collegati.

01) Toccare lo schermo LCD o premere i tasti **SU/GIÙ** per selezionare la personalità del dispositivo RDM collegato. L'intervallo di regolazione dipende dai dispositivi collegati.

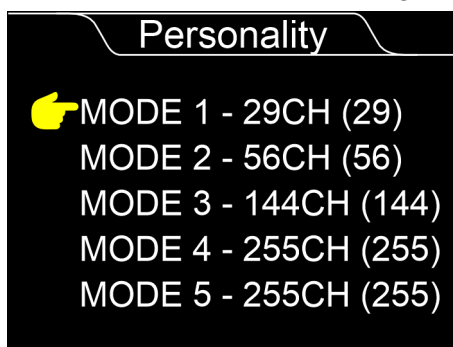

02) Premere il tasto **DESTRO** per confermare la selezione. Se si è selezionata l'opzione sullo schermo LCD con il dito, la conferma avviene automaticamente.

6.4.3.1.4. Etichetta del dispositivo

In questo sottomenu è possibile modificare l'etichetta del dispositivo o dei dispositivi RDM collegati.

01) Toccare l'angolo in alto a destra per cambiare la schermata (1-3) e visualizzare il resto delle lettere, dei numeri o dei caratteri.

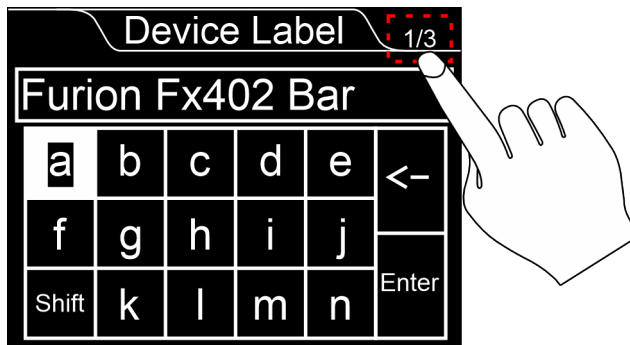

02) Toccare lo schermo LCD o premere i tasti **SU/GIÙ** per scorrere tutte le lettere, i numeri o i caratteri disponibili:



03) Toccare il tasto Shift sullo schermo LCD. Il tasto Shift si illumina di giallo e tutte le lettere dell'alfabeto diventano maiuscole:

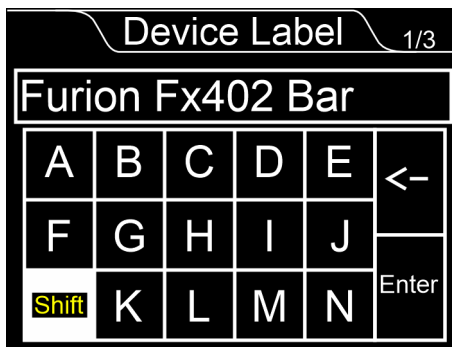

04) Toccare il tasto Backspace sullo schermo LCD per eliminare un carattere di testo errato; il display visualizza:

Figura 8

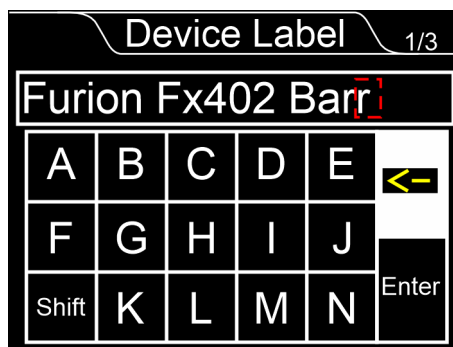

05) Una volta completata l'etichetta, toccare il tasto Invio sullo schermo LCD o scorrere fino al tasto Invio e premere il tasto **DESTRO** per confermare la selezione.

6.4.3.1.5. Ottenere/impostare PID

In questo sottomenu è possibile visualizzare i PID (Parameter ID) dei dispositivi RDM collegati. Gli ID dei parametri RDM variano da dispositivo a dispositivo.

Di seguito è riportato un esempio di alcune opzioni PID della barra 41470-FX402:

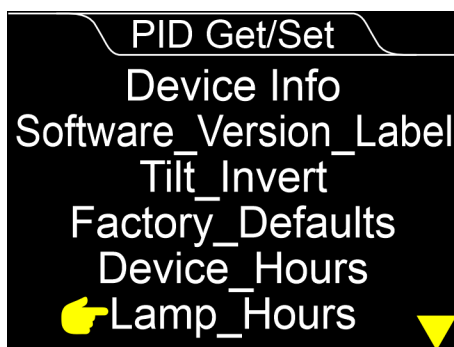

- 01) Toccare lo schermo LCD, premere i tasti **SU/GIÙ** o utilizzare il fader per scorrere le opzioni PID disponibili.
- 02) Premere il tasto **DESTRO** per confermare la selezione. Se l'opzione è stata selezionata sullo schermo LCD, la conferma avviene automaticamente. Esistono opzioni con un comando OTTIENI e/o IMPOSTA. In questo esempio, l'opzione Inverti Display ha un comando OTTIENI e uno IMPOSTA.

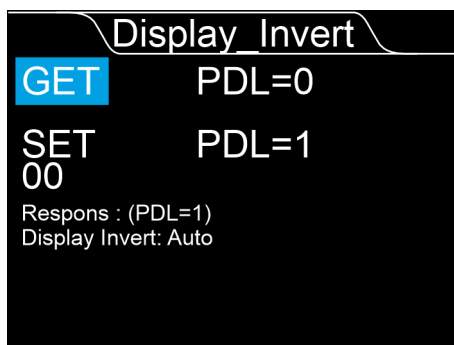

- 03) Premere i tasti **SU/GIÙ** per passare a 00, il display visualizza:

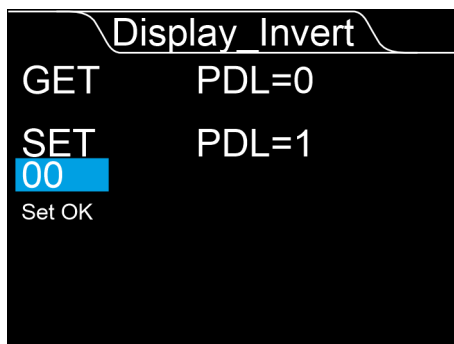

- 04) Toccare il tasto Invio sullo schermo LCD o premere il tasto **DESTRO** per modificare i numeri. Per invertire il display, il numero è 1 (PDL=1). Il display visualizza:

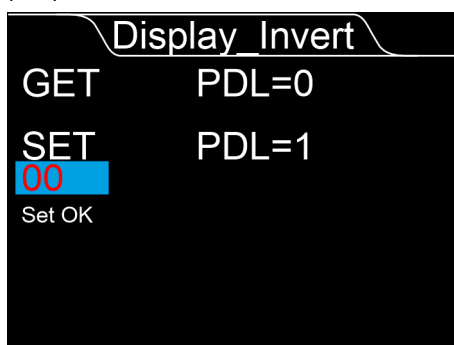

- 05) Premere i tasti **SU/GIÙ** per modificare lo 00 in 01.

- 06) Toccare il tasto IMPOSTA sullo schermo LCD o utilizzare i tasti **SU/GIÙ** per passare a IMPOSTA (rettangolo blu).
- 07) Premete il tasto **DESTRO** per inviare il comando IMPOSTA tramite RDM all'apparecchio collegato. Il display visualizza:

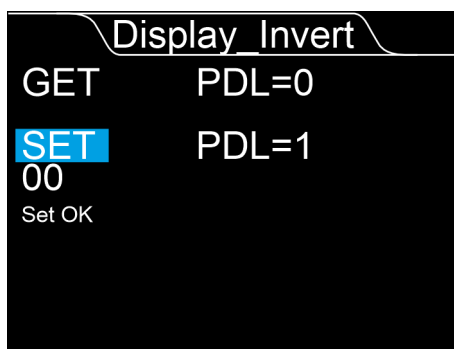

6.4.3.1.6. Sensore

In questo sottomenu si visualizzano le informazioni sui sensori disponibili del/i dispositivo/i RDM collegato/i.

Di seguito è riportato un esempio di informazioni sul sensore per la barra 41470-FX402:

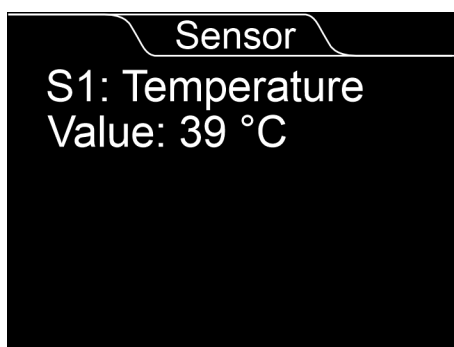

Nota:

A seconda del dispositivo, le informazioni sul sensore possono contenere la temperatura del sensore, la velocità della ventola, ecc.

6.4.4. Registrato

In questo menu è possibile registrare o riprodurre un programma registrato.

01) Toccare lo schermo LCD o premere i tasti **SU/GIÙ** per selezionare una delle 2 opzioni disponibili:



- Registrazione Programma (cfr. [6.4.4.1. Registrazione Programma](#))
- Avviare Programma (cfr. [6.4.4.2. Avviare Programma](#))

02) Premere il tasto **DESTRO** per confermare la selezione. Se l'opzione è stata selezionata sullo schermo LCD, la conferma avviene automaticamente.

6.4.4.1. Registrazione Programma

In questo sottomenu è possibile registrare un programma.

01) Toccare lo schermo LCD o premere i tasti **SU/GIÙ** per selezionare una delle 2 opzioni disponibili:



- Avvio: Avviare la registrazione di un programma
- Interrompere: Interrompere la registrazione di un programma

02) Premere il tasto **DESTRO** per confermare la selezione. Se l'opzione è stata selezionata sullo schermo LCD, la conferma avviene automaticamente. L'opzione selezionata viene visualizzata in rosso sul display:



Nota:

Ogni volta che si premono i tasti **SU/GIÙ** e si passa dall'arresto all'avvio, viene creato un nuovo programma (x+1.bin).

6.4.4.2. Avviare Programma

In questo sottomenu è possibile riprodurre un singolo programma o tutti i programmi.

01) Toccare lo schermo LCD o premere i tasti **SU/GIÙ** per selezionare una delle 2 opzioni disponibili:



- Riproduzione singola (cfr. [6.4.4.2.1. Riproduzione singola](#))
- Riproduzione totale (cfr. [6.4.4.2.2. Riproduzione totale](#))

02) Premere il tasto **DESTRO** per confermare la selezione. Se l'opzione è stata selezionata sullo schermo LCD, la conferma avviene automaticamente.

6.4.4.2.1. Riproduzione singola

In questo sottomenu è possibile riprodurre un singolo programma.

01) Premere i tasti **SU/GIÙ**, far scorrere il dito sullo schermo o utilizzare il fader per scorrere i programmi registrati disponibili:

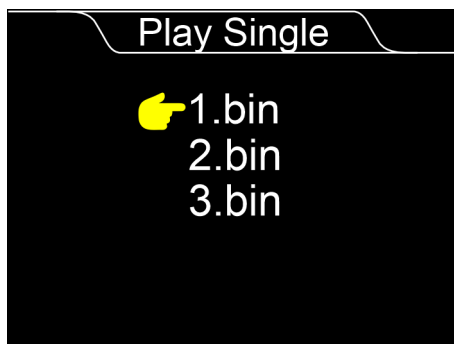

- 1.bin
- 2.bin
- ecc.

02) Premere il tasto **DESTRO** per confermare il programma registrato. Se l'opzione è stata selezionata sullo schermo LCD, la conferma avviene automaticamente. Il display visualizza le 3 opzioni disponibili:

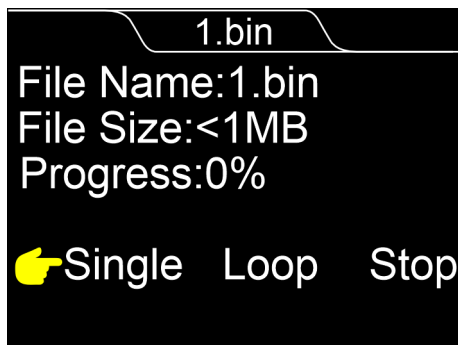

- Singolo: Riproduce una volta il programma selezionato
- Loop: Riproduzione continua del programma selezionato in un loop
- Interrompere: Interrompere la riproduzione del programma selezionato

03) Toccare lo schermo LCD per selezionare l'opzione di menu desiderata o premere i tasti **SU/GIÙ** per scorrere le 3 opzioni disponibili.

- 04) Premere il tasto **DESTRO** per confermare la selezione. Se si è selezionata l'opzione sullo schermo LCD con il dito, la conferma avviene automaticamente. L'opzione selezionata diventa rossa sul display:

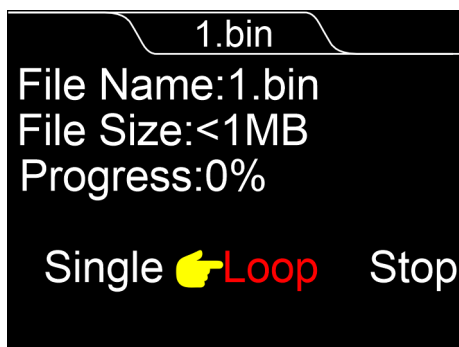

6.4.4.2.2. Riproduzione totale

In questo sottomenu è possibile riprodurre tutti i programmi.

- 01) Toccare lo schermo LCD o premere i tasti **SU/GIÙ** per scorrere le 3 opzioni disponibili:



- Singolo: Riproduzione di tutti i programmi registrati una volta, uno dopo l'altro
- Loop: Riproduzione continua di tutti i programmi registrati in un loop, uno dopo l'altro
- Interrompere: Interrompere la riproduzione dei programmi registrati

- 02) Premere il tasto **DESTRO** per confermare la selezione. Se si è selezionata l'opzione sullo schermo LCD con il dito, la conferma avviene automaticamente. L'opzione selezionata diventa rossa sul display:

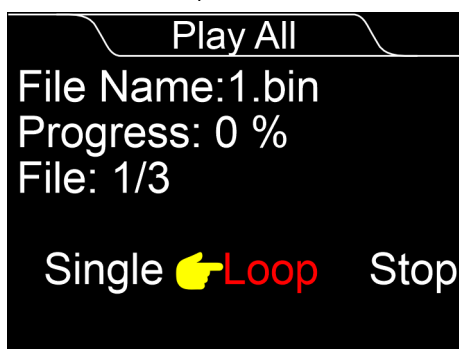

6.4.4.3. File

In questo menu è possibile visualizzare i file registrati sulla scheda micro SD.

01) Toccare lo schermo LCD per selezionare:



- File registrati (cfr. [6.4.4.3.1. File registrati](#))

02) Premere il tasto **DESTRO** per confermare la selezione. Se si è selezionata l'opzione sullo schermo LCD con il dito, la conferma avviene automaticamente.

6.4.4.3.1. File registrati

In questo sottomenu è possibile visualizzare i file registrati sulla scheda micro SD.

01) Premere i tasti **SU/GIÙ**, far scorrere il dito sullo schermo o usare il fader per scorrere i file disponibili:



- 1.bin
- 2.bin
- ecc.

02) Premere il tasto **DESTRO** per confermare la selezione. Se si è selezionata l'opzione sullo schermo LCD con il dito, la conferma avviene automaticamente. Il display visualizza il nome del file, le dimensioni del file e le 2 opzioni disponibili:

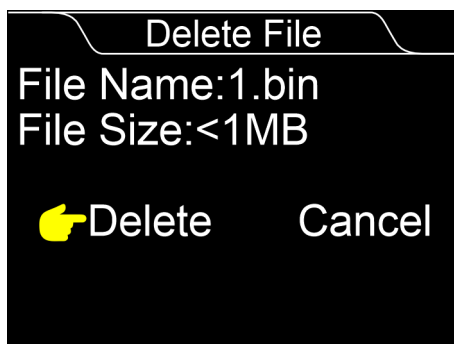

- Cancellare: Cancellare il file registrato
- Annullamento: Andare al menu precedente

03) Toccare lo schermo LCD o premere i tasti **SU/GIÙ** per selezionare una delle 2 opzioni disponibili.

04) Premere il tasto **DESTRO** per confermare la selezione. Se si è selezionata l'opzione sullo schermo LCD con il dito, la conferma avviene automaticamente.

6.4.4.4. ArtNet

In questo menu è possibile visualizzare i dispositivi RDM ArtNet rilevati sulla rete.

01) Premere i tasti **SU/GIÙ** o toccare lo schermo con il dito per selezionare l'opzione disponibile:



- Dispositivo

02) Premere il tasto **DESTRO** per confermare la selezione. Se si è selezionata l'opzione sullo schermo LCD con il dito, la conferma avviene automaticamente. Il display mostra gli indirizzi IP dei dispositivi RDM disponibili:



03) Premere il tasto **DESTRO** per confermare la selezione. Se si è selezionata l'opzione sullo schermo LCD con il dito, la conferma avviene automaticamente.

Nota:

È possibile modificare l'indirizzo IP di ArtNet dal Assistant nel menu Impostazioni (cfr. [6.4.4.7. Impostazioni](#) a pagina 52).

Non è possibile modificare l'indirizzo IP ArtNet dei dispositivi RDM collegati.

Non è possibile registrare/riprodurre uno spettacolo in modalità ArtNet.

6.4.4.5. Aggiornamento

In questo menu è possibile aggiornare il dispositivo o alcuni prodotti collegati, che possono essere aggiornati con i file del firmware DS.

01) Premere i tasti **SU/GIÙ** o toccare lo schermo con il dito per selezionare le opzioni di aggiornamento disponibili:

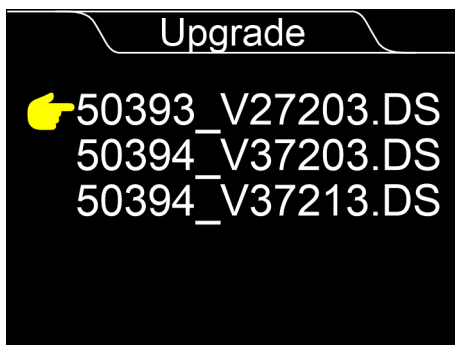

- 50393_V27203.DS
- 50394_V37203.DS
- 50394_V37213.DS

02) Premere i tasti **SU/GIÙ**, far scorrere il dito sullo schermo o utilizzare il fader per selezionare una delle 3 opzioni disponibili:

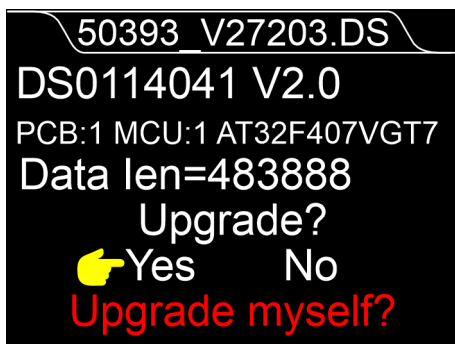

- Sì: Aggiornare i dispositivi RDM collegati con la possibilità di resettarli tutti, dopo l'aggiornamento
- No: Nessun aggiornamento, ritorno al menu precedente
- Aggiornare da solo?: Aggiornare il Assistant. Dopo l'aggiornamento, Assistant si riavvia automaticamente

03) Premere il tasto **DESTRO** per confermare la selezione. Se si è selezionata l'opzione sullo schermo LCD con il dito, la conferma avviene automaticamente.

04) Se avete selezionato sì, il dispositivo RDM collegato inizierà ad aggiornarsi. Dopo l'aggiornamento, il display visualizza:

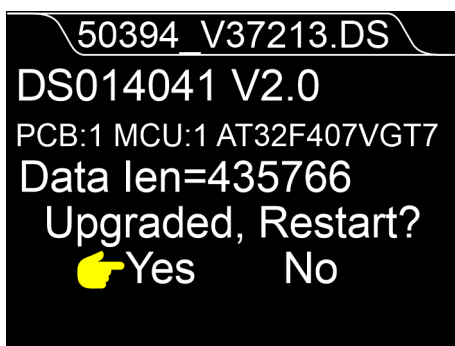

- Sì: Aggiornamento e riavvio del dispositivo RDM collegato
- No: Non riavviare il dispositivo RDM collegato dopo l'aggiornamento

05) Premere i tasti **SU/GIÙ** o toccare lo schermo con il dito per selezionare Sì o No.

06) Premere il tasto **DESTRO** per confermare la selezione. Se si è selezionata l'opzione sullo schermo LCD con il dito, la conferma avviene automaticamente.

07) Se si è selezionato Aggiorna io stesso, il dispositivo Assistant si riavvia automaticamente.

Nota:

Quando si esegue l'aggiornamento tramite l'opzione "Aggiorna da solo", assicurarsi che il dispositivo sia collegato alla rete elettrica con l'adattatore AC/DC e il cavo da USB-A a USB-C.

Non togliere l'alimentazione di rete durante il processo di aggiornamento, altrimenti il software si corromperà e il dispositivo non si avvierà più.

6.4.4.6. Archiviazione USB

In questo menu è possibile accedere alla scheda micro SD del dispositivo istantaneo tramite la connessione USB del computer.

- 01) Accendere il dispositivo posizionando l'**interruttore di alimentazione della batteria (09)** su ON.
- 02) Toccare lo schermo LCD, premere i tasti **SU/GIÙ** o utilizzare il fader per passare al menu di memorizzazione USB. Il display visualizza:

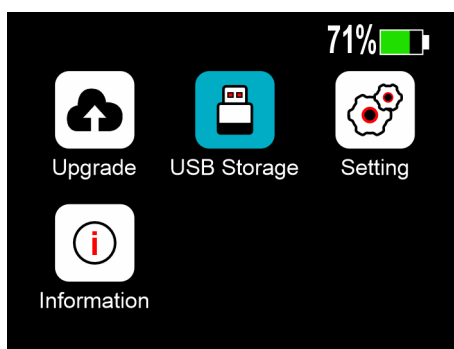

- 03) Premere il tasto **AVVIO/INVIO** o toccare lo schermo LCD per accedere al menu di memorizzazione USB. Il display visualizza:

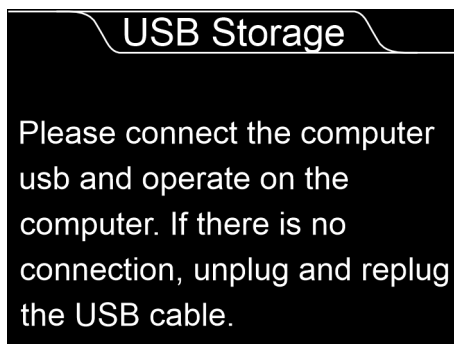

- 04) Collegare il cavo dati da USB-A a USB-C al dispositivo. Utilizzare esclusivamente il cavo dati in dotazione al dispositivo.
- 05) Collegare l'altra estremità del cavo dati al computer.
- 06) In Esplora risorse di Windows la memoria USB appare ora come un'unità esterna. Il display visualizza:

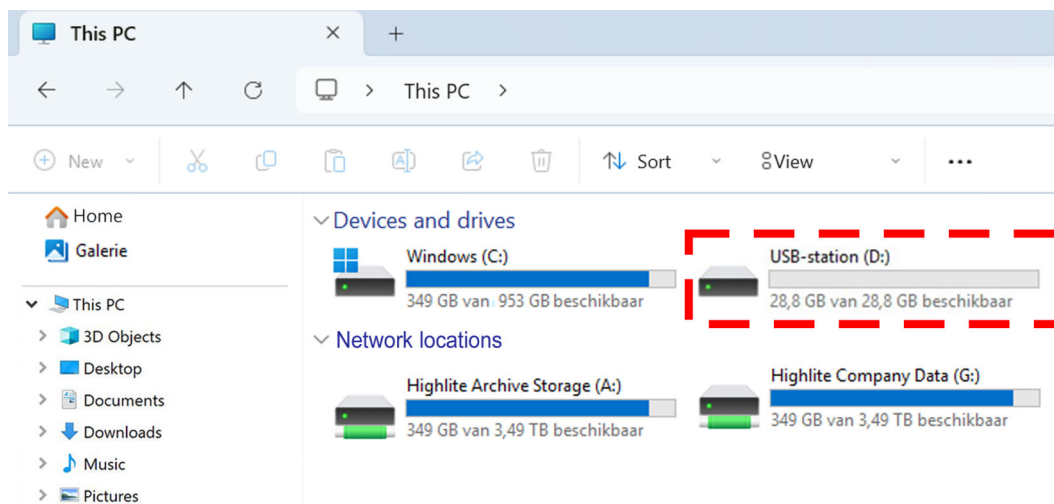

07) È possibile aprire/copiare, eliminare file, eseguire il backup dei file dello show o delle impostazioni sulla scheda micro SD tramite Windows Explorer del PC. Il display visualizza:

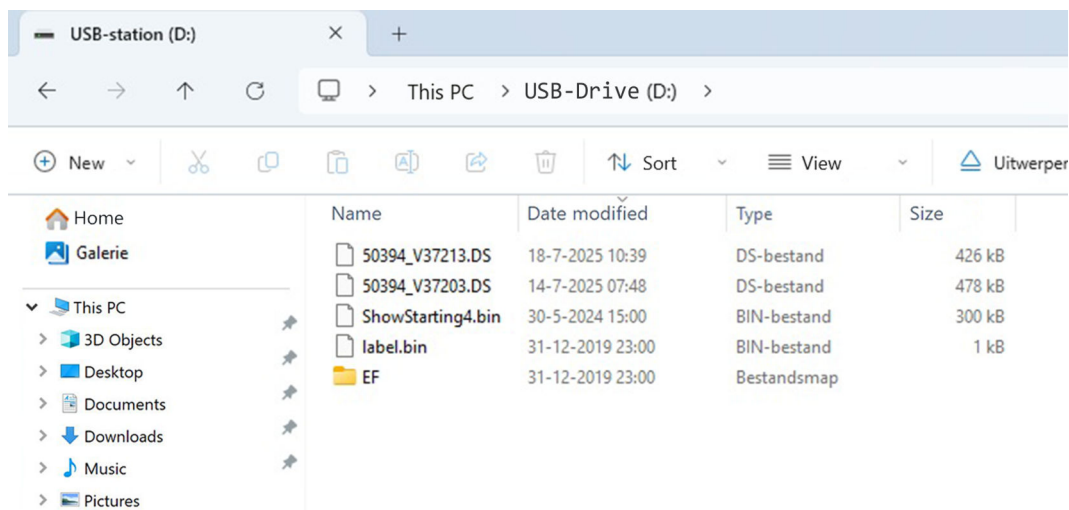

08) Se avete completato tutte le operazioni, rimuovete la memoria USB tramite l'angolo in basso a destra di Windows Explorer. Il display visualizza:

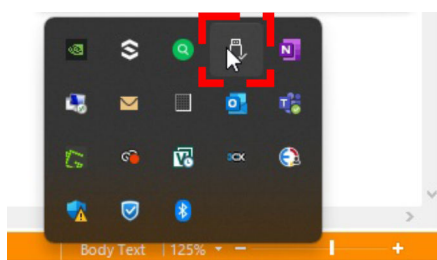

09) Fare clic su Espelli memoria di massa. Il display visualizza:

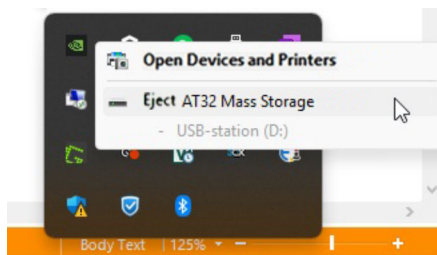

10) Scollegare il cavo dati dal computer e dal Assistant.

6.4.4.7. Impostazioni

In questo menu è possibile regolare tutte le impostazioni del dispositivo.

01) Premere i tasti **SU/GIÙ** o toccare lo schermo con il dito per selezionare una delle 9 opzioni disponibili:

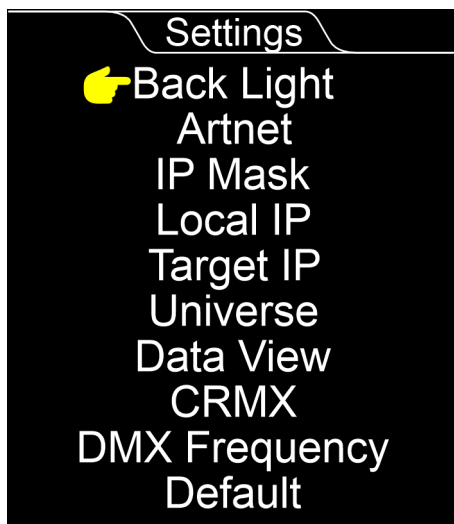

- Luce posteriore (cfr. [6.4.4.7.1. Luce posteriore](#))
- ArtNet (cfr. [6.4.4.7.2. Impostazioni ArtNet](#))
- Maschera IP (cfr. [6.4.4.7.3. Maschera IP](#))
- IP locale (cfr. [6.4.4.7.4. IP locale](#))
- IP di destinazione (cfr. [6.4.4.7.5. IP di destinazione](#))
- Universo (cfr. [6.4.4.7.6. Universo](#))
- Vista dei dati (cfr. [6.4.4.7.7. Vista dei dati](#))
- Frequenza DMX (cfr. [6.4.4.7.8. Frequenza DMX](#))
- Predefinito (cfr. [6.4.4.7.9. Predefinito](#))

02) Premere il tasto **DESTRO** per confermare la selezione. Se si è selezionata l'opzione sullo schermo LCD con il dito, la conferma avviene automaticamente.

6.4.4.7.1. Luce posteriore

In questo sottomenu è possibile selezionare il tempo di attività della retroilluminazione del display desiderato, quando non viene rilevata alcuna azione. La retroilluminazione del display si spegne una volta trascorso il tempo selezionato.

Premere i tasti **SU/GIÙ**, far scorrere il dito sullo schermo LCD o utilizzare il fader per aumentare/diminuire il valore della retroilluminazione. Il display visualizza:

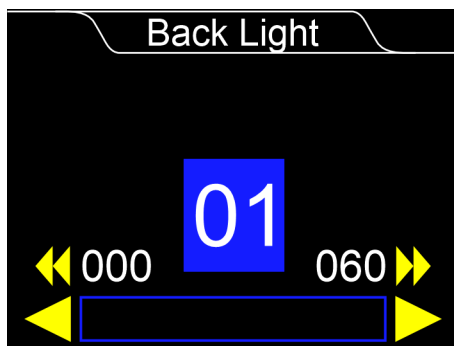

- 000: Disattivare la retroilluminazione, la retroilluminazione non si oscura
- 001-060: La retroilluminazione si spegne dopo 001-060 minuti di inattività

Nota:

Anche se la retroilluminazione del display è spenta, lo spettacolo continua a essere riprodotto.

6.4.4.7.2. Impostazioni ArtNet

In questo sottomenu è possibile abilitare o disabilitare la funzione ArtNet per la porta di rete di Assistant.

01) Toccare lo schermo LCD per selezionare l'opzione di menu desiderata o premere i tasti **SU/GIÙ** per selezionare una delle 2 opzioni disponibili:

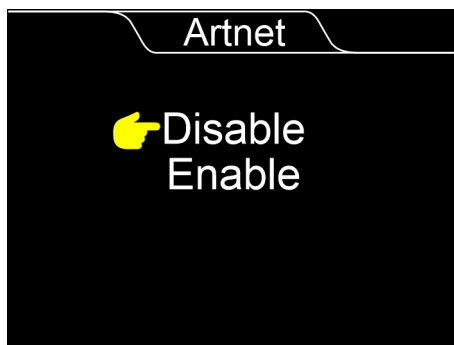

- Disattivare: Disattivare ArtNet
- Abilitazione: Abilitare ArtNet

02) Premere il tasto **DESTRO** per confermare la selezione. Se si è selezionata l'opzione sullo schermo LCD con il dito, la conferma avviene automaticamente.

6.4.4.7.3. Maschera IP

In questo sottomenu è possibile impostare la maschera di sottorete IP.

01) Toccare lo schermo LCD o premere i tasti **SINISTRA/DESTRA** per selezionare uno dei 4 intervalli IP disponibili (a seconda della posizione dei triangoli gialli):

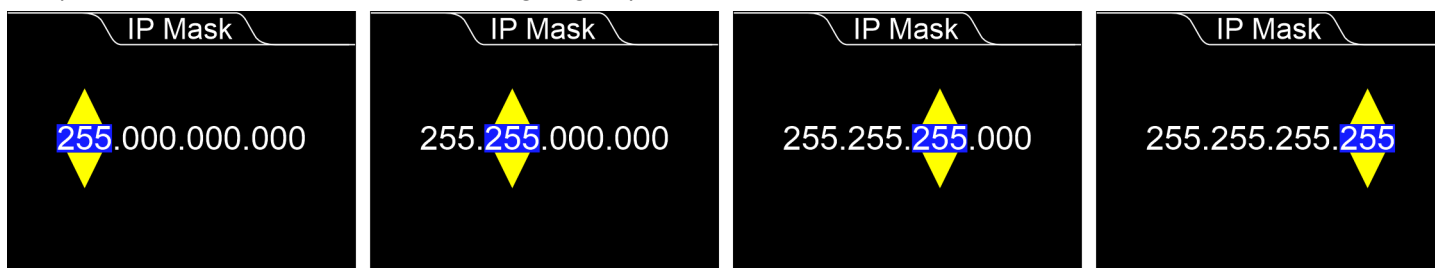

02) Toccare i triangoli gialli superiori o inferiori sullo schermo LCD o premere i tasti **SU/GIÙ** per selezionare una delle 2 opzioni disponibili:

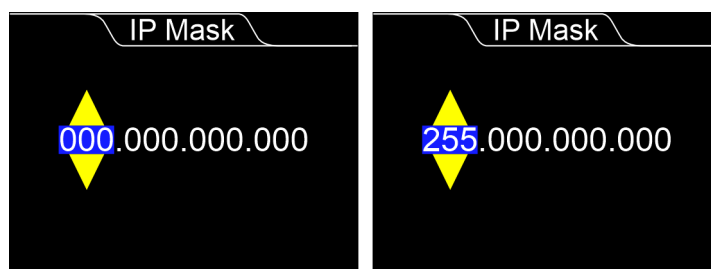

- 000
- 255

03) Premere il tasto **DESTRA** per passare all'intervallo successivo.

04) Se è stata completata l'intera maschera di sottorete IP, premere il tasto **DESTRO** per confermare la selezione e tornare al sottomenu delle impostazioni.

6.4.4.7.4. IP locale

In questo sottomenu è possibile impostare l'IP statico locale della porta di rete di Assistant.

01) Toccare lo schermo LCD o premere i tasti **SINISTRA/DESTRA** per selezionare uno dei 4 intervalli IP disponibili:



02) Toccare i triangoli gialli superiori o inferiori sullo schermo LCD o premere i tasti **SU/GIÙ** per modificare l'intervallo IP:

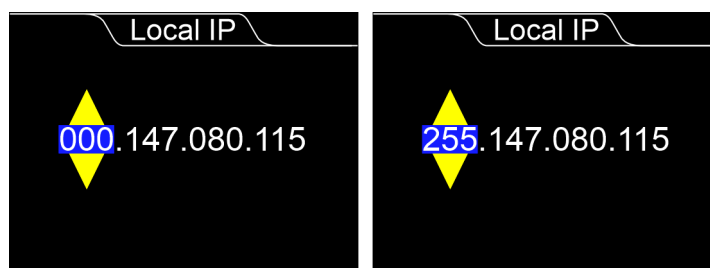

- IP locale: L'intervallo di regolazione è 000-255

03) Premere il tasto **DESTRA** per passare all'intervallo successivo.

04) Se si è completato l'intero indirizzo IP locale, premere il tasto **DESTRO** per confermare la selezione e tornare al sottomenu delle impostazioni.

6.4.4.7.5. IP di destinazione

In questo sottomenu è possibile selezionare l'universo di ArtNet.

01) Toccare lo schermo LCD o premere i tasti **SINISTRA/DESTRA** per selezionare uno dei 4 intervalli IP disponibili:



02) Toccare i triangoli gialli superiori o inferiori sullo schermo LCD o premere i tasti **SU/GIÙ** per modificare l'intervallo IP:

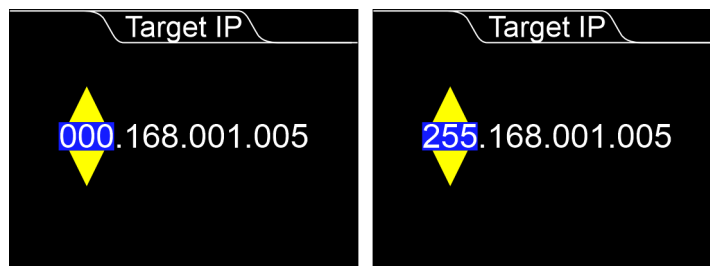

- IP di destinazione: L'intervallo di regolazione è 000-255

03) Premere il tasto **DESTRA** per passare all'intervallo successivo.

04) Se si è completato l'intero indirizzo IP locale, premere il tasto **DESTRO** per confermare la selezione e tornare al sottomenu delle impostazioni.

6.4.4.7.6. Universo

In questo sottomenu è possibile impostare l'universo.

01) Premere i tasti **SU/GIÙ**, far scorrere il dito sullo schermo LCD o utilizzare il fader per impostare l'universo. Il display visualizza:

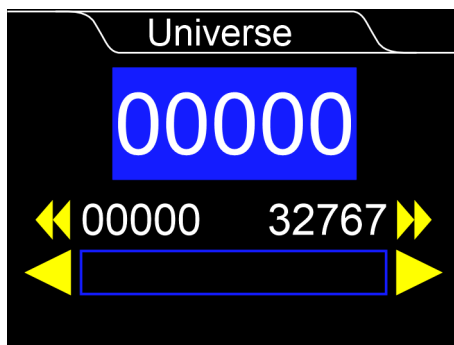

02) Premere i tasti **SU/GIÙ**, far scorrere il dito sullo schermo LCD o utilizzare il fader per aumentare/diminuire il valore dell'universo. L'intervallo di regolazione è 00000-32767.

03) Premere il tasto **DESTRO** per confermare la selezione.

6.4.4.7.7. Vista dei dati

In questo sottomenu è possibile visualizzare i dati in un intervallo decimale o percentuale.

01) Toccare lo schermo LCD o premere i tasti **SU/GIÙ** per scorrere e selezionare una delle 2 opzioni disponibili:

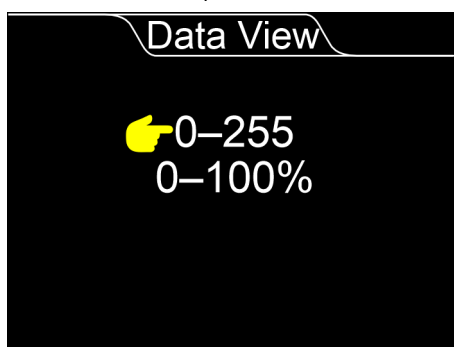

- 0-255: Visualizzare tutti i valori in modo decimale
- 0-100%: Visualizzare tutti i valori in percentuale

02) Premere il tasto **DESTRO** per confermare la selezione. Se si è selezionata l'opzione sullo schermo LCD con il dito, la conferma avviene automaticamente.

6.4.4.7.8. Frequenza DMX

In questo sottomenu è possibile impostare la frequenza di trasmissione DMX del dispositivo, quando è selezionato il menu DMX Console.

01) Toccare lo schermo LCD o premere i tasti **SU/GIÙ** per selezionare una delle 6 opzioni disponibili:

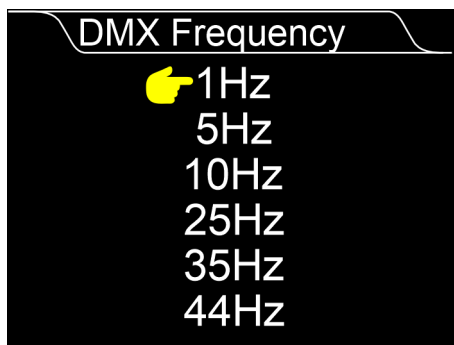

- 1 Hz
- 5 Hz
- 10 Hz
- 25 Hz
- 35 Hz
- 44 Hz

02) Premere il tasto **DESTRO** per confermare la selezione. Se si è selezionata l'opzione sullo schermo LCD con il dito, la conferma avviene automaticamente.

6.4.4.7.9. Predefinito

In questo sottomenu è possibile ripristinare le impostazioni predefinite del dispositivo.

01) Toccare lo schermo LCD o premere i tasti **SU/GIÙ** per selezionare una delle 2 opzioni disponibili:

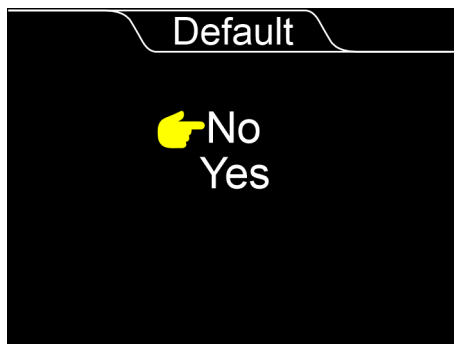

- No: Non ripristinare le impostazioni di fabbrica. Andare al menu precedente
- Sì: Ripristino delle impostazioni di fabbrica

02) Premere il tasto **DESTRO** per confermare la selezione. Se si è selezionata l'opzione sullo schermo LCD con il dito, la conferma avviene automaticamente.

6.4.4.8. Informazioni

In questo sottomenu è possibile visualizzare la versione software corrente del dispositivo e ulteriori informazioni su tutti i menu principali.

01) Premere i tasti **SU/GIÙ**, far scorrere il dito sullo schermo o utilizzare il fader per scorrere le informazioni:

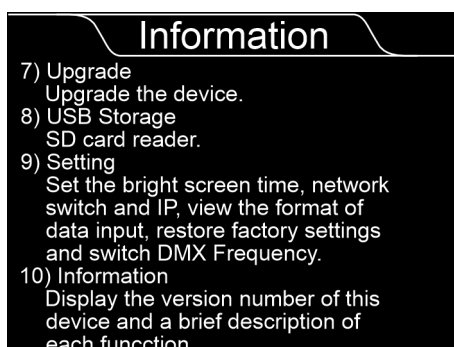
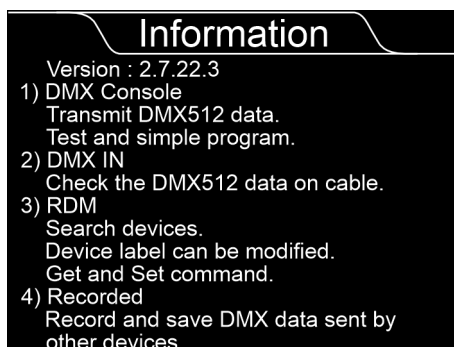

02) Controllare il sito web Highlite International per conoscere l'ultima versione del software del dispositivo.

03) Copiare il file scaricato dal sito web sulla scheda micro SD. Per ulteriori informazioni sul processo di aggiornamento (cfr. [6.4.4.5. Aggiornamento](#) a pagina 49).

04) Inserite la scheda micro SD nel Assistant.

Nota:

Per ulteriori informazioni sul processo di aggiornamento (cfr. [6.4.4.5. Aggiornamento](#) a pagina 49).

7. Risoluzione dei problemi

Questa guida alla risoluzione dei problemi contiene soluzioni a problemi che possono essere risolti da una persona comune. Il dispositivo non contiene parti riparabili dall'utente.

Le modifiche non autorizzate al dispositivo annulleranno la garanzia. Tali modifiche possono causare lesioni e danni materiali.

Affidare la manutenzione a persone istruite o specializzate. Contattare il rivenditore Highlite International nel caso in cui la soluzione non sia descritta nella tabella.

Problema	Probabile causa(e)	Soluzione
Il dispositivo non si accende	La batteria è esaurita	<ul style="list-style-type: none"> Ricaricare la batteria (cfr. 4.2. Ricarica della batteria a pagina 12)
Il dispositivo non funziona	Il dispositivo non è alimentato	<ul style="list-style-type: none"> Controllare se l'alimentazione è accesa Verificare che il cavo USB sia collegato correttamente Sostituire il cavo USB
	Il dispositivo non è collegato correttamente	<ul style="list-style-type: none"> Controllare che i cavi siano collegati correttamente Sostituire i cavi
Il dispositivo risponde in modo discontinuo	Le impostazioni di fabbrica del dispositivo sono state modificate	<ul style="list-style-type: none"> Reimpostare i parametri del dispositivo alle impostazioni predefinite di fabbrica (cfr. 6.4.4.7.9. Predefinito a pagina 56)
Nessun trasferimento di dati DMX	Cattiva connessione al data link	<ul style="list-style-type: none"> Esaminare i collegamenti e i cavi. Correggere i collegamenti difettosi. Riparare o sostituire i cavi danneggiati
	Il segnale è invertito. L'uscita DMX a 5 pin del regolatore non corrisponde all'ingresso DMX del dispositivo	<ul style="list-style-type: none"> Installare un cavo a inversione di fase tra il controller e il dispositivo
Nessun aggiornamento tramite scheda micro SD	La scheda micro SD non è stata inserita completamente nello slot	<ul style="list-style-type: none"> Rimuovere la scheda e spingerla delicatamente nello slot, finché non si sente un piccolo clic
	La scheda micro SD non è formattata	<ul style="list-style-type: none"> Formattare la scheda micro SD
	La scheda micro SD è danneggiata	<ul style="list-style-type: none"> Provare con un'altra scheda micro SD

8. Manutenzione

8.1. Manutenzione preventiva

**Attenzione**

Prima dell'uso, esaminare visivamente il dispositivo per individuare eventuali difetti.

Assicurarsi che:

- L'alloggiamento non è danneggiato.
- Il cavo di alimentazione non è danneggiato e non mostra alcun affaticamento del materiale.
- I terminali della batteria non presentano segni di corrosione.
- La batteria non perde.
- L'involucro della batteria non è danneggiato.

8.1.1. Istruzioni di base per la pulizia

Per pulire il dispositivo, seguire i passaggi indicati di seguito:

- 01) Scollegare il dispositivo dall'alimentazione elettrica.
- 02) Pulire il dispositivo con un panno morbido e privo di pelucchi.

**Attenzione**

- Non immergere il dispositivo in liquidi.
- Non utilizzare alcol o solventi.
- Assicurarsi che i collegamenti siano completamente asciutti prima di collegare il dispositivo all'alimentazione e ad altri dispositivi.

9. Disinstallazione, trasporto e conservazione

9.1. Istruzioni per la disinstallazione

**AVVERTENZA**

Una disinstallazione non corretta può causare gravi lesioni e danni alla proprietà.

- Scollegare l'alimentazione prima della disinstallazione.
- Durante la disinstallazione e la rimozione del dispositivo, osservare sempre le norme nazionali e specifiche del sito.
- Indossare i dispositivi di protezione personale in conformità alle normative nazionali e specifiche del sito.

9.2. Istruzioni per il trasporto

- Se possibile, utilizzare l'imballaggio originale per trasportare il dispositivo.
- Osservare sempre le istruzioni per la manipolazione stampate sulla scatola esterna, ad esempio: "Maneggiare con cura", "Alto", "Fragile".

9.3. Immagazzinamento

- Pulire il dispositivo prima di riportarlo. (cfr. [8.1.1. Istruzioni di base per la pulizia](#) a pagina 59)
- Conservare il dispositivo nell'imballaggio originale, se possibile.
- Rimuovere le batterie prima di riportarle.

10. Smaltimento

**Smaltimento corretto di questo prodotto**

Rifiuti elettrici ed elettronici

Questo simbolo sul prodotto, sull'imballaggio o sui documenti indica che il prodotto non deve essere trattato come rifiuto domestico. Smaltire questo prodotto consegnandolo al rispettivo centro di raccolta per il riciclaggio dei rifiuti elettrici ed elettronici. Questo per evitare danni ambientali o lesioni personali dovute allo smaltimento incontrollato dei rifiuti. Per informazioni più dettagliate sul riciclaggio di questo prodotto, contattare le autorità locali o il rivenditore autorizzato.

11. Approvazione



Controllare la pagina del rispettivo prodotto sul sito web di Highlite International (www.highlite.com) per una dichiarazione di conformità disponibile.

