

DAP

MANUALE UTENTE

ITALIANO

V1.0

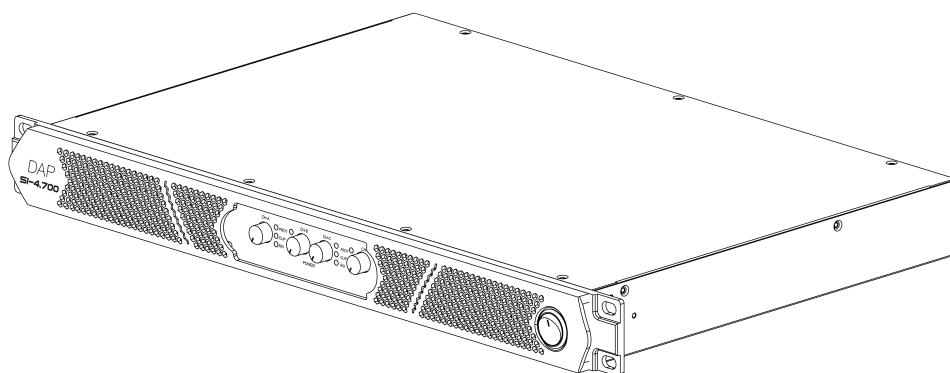

SI-4.700

Codice prodotto: D4244

Amplificatore a 4 canali da 700 W

Prefazione

Grazie per aver acquistato questo prodotto DAP.

Lo scopo di questo manuale d'uso è quello di fornire le istruzioni per un uso corretto e sicuro di questo prodotto.

Conservare il manuale d'uso per poter fare riferimento ad esso in futuro, poiché è parte integrante del prodotto. Il manuale d'uso deve essere conservato in un luogo facilmente accessibile.

Questo manuale d'uso contiene informazioni relative a:

- Istruzioni di sicurezza
- Uso previsto e non previsto del dispositivo
- Installazione e funzionamento del dispositivo
- Procedure di manutenzione
- Risoluzione dei problemi
- Trasporto, conservazione e smaltimento del dispositivo

L'inosservanza delle istruzioni contenute in questo manuale d'uso può causare gravi lesioni e danni alla proprietà

©2025 DAP. Tutti i diritti riservati.

Nessuna parte di questo documento può essere copiata, pubblicata o riprodotta in altro modo senza il preventivo consenso scritto di Highlite International.

Il design e le specifiche del prodotto sono soggetti a modifiche senza preavviso.

Per la versione più recente di questo documento o per versioni in altre lingue, visitare il nostro sito web www.highlite.com o inviare un'e-mail all'indirizzo service@highlite.com.

Highlite International e i suoi fornitori di servizi autorizzati non sono responsabili per eventuali lesioni, danni, perdite dirette o indirette, perdite consequenziali o economiche o qualsiasi altra perdita derivante dall'uso, dall'impossibilità di usare o dall'aver fatto affidamento sulle informazioni contenute in questo documento.

Sommario

1. Introduzione	3
1.1. Prima di utilizzare il prodotto.....	3
1.2. Uso previsto.....	3
1.3. Convenzioni di testo.....	3
1.4. Simboli e parole di segnalazione.....	4
1.5. Simboli sull'etichetta informativa.....	4
2. Sicurezza	5
2.1. Avvertenze e istruzioni di sicurezza.....	5
2.2. Requisiti per l'utente.....	7
3. Descrizione del dispositivo	7
3.1. Vista frontale.....	7
3.2. Vista posteriore.....	7
3.3. Specifiche tecniche del prodotto.....	8
3.4. Dimensioni.....	9
4. Installazione	10
4.1. Istruzioni di sicurezza per l'installazione.....	10
4.2. Requisiti del sito di installazione.....	10
4.3. Montaggio a rack.....	10
4.4. Collegamento all'alimentazione.....	10
5. Impostazione	11
5.1. Impostazione in modalità stereo.....	11
5.2. Impostazione in modalità Mono.....	12
5.3. Impostazione in modalità Bridge.....	13
6. Funzionamento	14
6.1. Istruzioni di sicurezza per il funzionamento.....	14
6.2. Accensione e spegnimento.....	14
6.3. Modificare la modalità.....	14
6.4. Stati dei LED.....	15
7. Risoluzione dei problemi	16
8. Manutenzione	17
8.1. Istruzioni di sicurezza per la manutenzione.....	17
8.2. Manutenzione preventiva.....	17
8.2.1. Istruzioni di base per la pulizia.....	17
8.3. Manutenzione correttiva.....	17
9. Disinstallazione, trasporto e conservazione	18
9.1. Istruzioni per la disinstallazione.....	18
9.2. Istruzioni per il trasporto.....	18
9.3. Immagazzinamento.....	18
10. Smaltimento	18
11. Approvazione	18

1. Introduzione

1.1. Prima di utilizzare il prodotto

**Importante**

Leggere e seguire le istruzioni contenute in questo manuale d'uso prima di installare, utilizzare o riparare questo prodotto.

Il produttore non si assume alcuna responsabilità per eventuali danni causati dalla mancata osservanza di questo manuale.

Dopo il disimballaggio, controllare il contenuto della scatola. Se alcune parti mancano o sono danneggiate, contattare il proprio rivenditore Highlite International.

La spedizione include:

- DAP SI-4.700
- Cavo di alimentazione da Schuko a IEC (1,5 m)
- 4x piedini in gomma adesivi
- Manuale utente

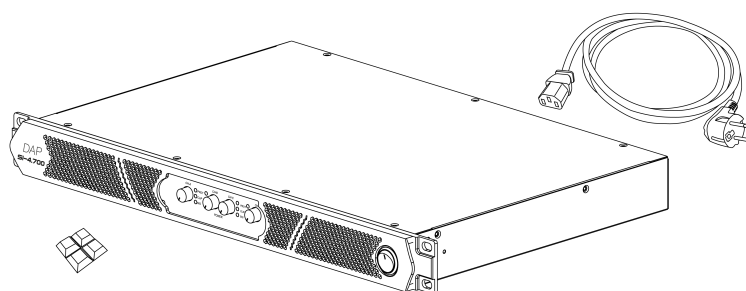

1.2. Uso previsto

Questo dispositivo è destinato all'uso professionale come un amplificatore. Può essere installato solo per interni. Questo dispositivo non è adatto all'utilizzo in casa.

Qualsiasi altro uso, non menzionato tra quelli previsti, è considerato un uso non previsto e non corretto.

1.3. Convenzioni di testo

In tutto il manuale d'uso si utilizzano le seguenti convenzioni testuali:

- Riferimenti: i riferimenti alle parti del dispositivo sono in grassetto, ad esempio: "ruotare la **maniglia di regolazione (05)**". I riferimenti ai capitoli sono collegati con un link ipertestuale
- 0-255: Definisce un intervallo di valori
- Note: **Nota:** (in grassetto) è seguita da informazioni o suggerimenti utili

1.4. Simboli e parole di segnalazione

Le note e le avvertenze di sicurezza sono indicate in tutto il manuale d'uso da segnali di sicurezza.

Seguire sempre le istruzioni fornite in questo manuale d'uso.



PERICOLO

Indica una situazione di pericolo imminente che, se non evitata, causerà morte o gravi lesioni.



AVVISO

Indica una situazione potenzialmente pericolosa che, se non evitata, potrebbe causare morte o gravi lesioni.



AVVERTENZA

Indica una situazione potenzialmente pericolosa che, se non evitata, può provocare lesioni minori o moderate.



Attenzione

Indica informazioni importanti per il corretto funzionamento e utilizzo del prodotto.



Importante

Leggere e osservare le istruzioni contenute in questo documento.



Pericolo elettrico



Fornisce informazioni importanti sullo smaltimento di questo prodotto.

1.5. Simboli sull'etichetta informativa

Questo prodotto è dotato di un'etichetta informativa. L'etichetta informativa si trova sul sito sul lato del dispositivo.

L'etichetta informativa contiene i seguenti simboli:



Questo dispositivo è progettato per l'uso in ambienti interni.



Questo dispositivo non deve essere smaltito come rifiuto domestico.



Questo dispositivo rientra nella classe di protezione IEC I.

2. Sicurezza



Importante

Leggere e seguire le istruzioni contenute in questo manuale d'uso prima di installare, utilizzare o riparare questo prodotto.

Il produttore non si assume alcuna responsabilità per eventuali danni causati dalla mancata osservanza di questo manuale.

2.1. Avvertenze e istruzioni di sicurezza



PERICOLO

Pericolo per i bambini

Esclusivamente ad uso adulti. Il dispositivo deve essere installato fuori dalla portata dei bambini.

- Non lasciare parti dell'imballaggio (sacchetti di plastica, polistirolo espanso, chiodi, ecc.) alla portata dei bambini. Il materiale da imballaggio è una potenziale fonte di pericolo per i bambini.



PERICOLO

Scossa elettrica causata dalla tensione pericolosa interna

All'interno del dispositivo ci sono aree in cui può essere presente una pericolosa tensione di contatto.

- Non aprire il dispositivo e non rimuovere i coperchi.
- Non utilizzare il dispositivo se i coperchi o l'involucro sono aperti. Prima del funzionamento, controllare che l'alloggiamento sia ben chiuso e che tutte le viti siano ben fissate.
- Scollegare il dispositivo dall'alimentazione elettrica prima di sottoporlo a interventi di assistenza e manutenzione e quando non è in uso.



PERICOLO

Scossa elettrica causata da cortocircuito

Questo dispositivo rientra nella classe di protezione IEC I.

- Assicurarsi che il dispositivo sia collegato elettricamente a terra. Collegare il dispositivo solo a una presa di corrente con collegamento a terra.
- Non coprire il collegamento di terra.
- Non bypassare l'interruttore termostatico o i fusibili.
- Non lasciare che il cavo di alimentazione entri in contatto con altri cavi. Maneggiare con cautela il cavo di alimentazione e tutti i collegamenti con la rete elettrica.
- Non modificare, piegare, sforzare meccanicamente, fare pressione, tirare o riscaldare il cavo di alimentazione.
- Assicurarsi che il cavo di alimentazione non sia corrugato o danneggiato. Esaminare periodicamente il cavo di alimentazione per verificare la presenza di eventuali difetti.
- Non immergere il dispositivo in acqua o altri liquidi. Non installare il dispositivo in un luogo in cui potrebbero verificarsi degli allagamenti.
- Non utilizzare il dispositivo durante i temporali. Scollegare immediatamente il dispositivo dall'alimentazione elettrica.

**Attenzione
Alimentazione**

- Prima di collegare il dispositivo all'alimentazione, assicurarsi che la corrente, la tensione e la frequenza corrispondano alla frequenza, alla tensione e alla corrente di ingresso specificate sull'etichetta informativa del dispositivo.
- Assicurarsi che la sezione trasversale delle prolunghe e dei cavi di alimentazione sia sufficiente per il consumo di energia richiesto dal dispositivo.

**Attenzione
Sicurezza generale**

- Non ostruire le aperture di ventilazione. Senza un'adeguata dissipazione del calore e circolazione dell'aria, i componenti interni potrebbero surriscaldarsi. Questo può causare danni al prodotto.
- Non scuotere il dispositivo. Evitare la forza bruta durante l'installazione o l'utilizzo del dispositivo.
- Se il dispositivo cade o viene colpito, scollegarlo immediatamente dall'alimentazione elettrica.
- Se il dispositivo è esposto a variazioni di temperatura estreme (ad esempio dopo il trasporto), non accenderlo immediatamente. Lasciare che il dispositivo raggiunga la temperatura ambiente prima di accenderlo, altrimenti potrebbe essere danneggiato dalla condensa che si forma.
- Se il dispositivo non funziona correttamente, interrompere immediatamente l'utilizzo.

**Attenzione
Solo per uso professionale
Questo dispositivo deve essere utilizzato solo per gli scopi per cui è stato progettato.**

Questo dispositivo è stato progettato per essere utilizzato come un amplificatore. Un utilizzo non corretto può causare situazioni pericolose e provocare lesioni e danni materiali.

- Questo dispositivo non è adatto all'utilizzo in casa.
- Questo dispositivo non contiene parti riparabili dall'utente. Le modifiche non autorizzate al dispositivo renderanno nulla la garanzia. Tali modifiche possono causare lesioni e danni materiali.

**Attenzione
Prima di ogni utilizzo, esaminare visivamente il dispositivo per individuare eventuali difetti.**

Assicurarsi che:

- Tutte le viti utilizzate per l'installazione del dispositivo o di parti del dispositivo siano ben fissate e non siano corrose.
- Non ci siano deformazioni su alloggiamenti, fissaggi e punti di installazione.
- I cavi di alimentazione non siano danneggiati e non mostrino alcun affaticamento del materiale.

**Attenzione
Non esporre il dispositivo a condizioni superiori a quelle della classe IP nominale.**

Questo dispositivo è classificato IP20. La classe IP (Ingress Protection) 20 protegge da oggetti solidi di dimensioni superiori a 12 mm, come ad esempio le dita, e non protegge dall'ingresso dannoso di acqua.

2.2. Requisiti per l'utente

Questo prodotto può essere utilizzato da persone comuni. La conservazione può essere curata da persone comuni. L'installazione e la manutenzione devono essere eseguite solo da persone istruite o specializzate. Per maggiori informazioni, contattare il rivenditore Highlite International.

Le persone istruite sono state formate e addestrate da un esperto, o sono supervisionate da una persona specializzata, per compiti specifici e attività associate all'installazione, all'assistenza e alla manutenzione di questo prodotto, in modo da poter identificare i rischi e prendere precauzioni per evitarli.

Le persone specializzate hanno una formazione o un'esperienza che consente loro di riconoscere i rischi ed evitare i pericoli associati all'installazione, all'assistenza e alla manutenzione di questo prodotto.

Le persone comuni sono tutte le persone diverse dalle persone istruite e dalle persone specializzate. Per persone comuni s'intendono non solo gli utenti del prodotto ma anche tutte le altre persone che possono avere accesso al dispositivo o che possono trovarsi nelle sue vicinanze.

3. Descrizione del dispositivo

Il DAP SI-4.700 è un amplificatore di potenza a 4 canali per installazioni fisse. Eroga 4 x 700 W in 4 Ω. È in grado di pilotare 2 Ω carichi e può essere collegato a ponte per una maggiore potenza.

Il dispositivo è dotato di un limitatore di clip e di una protezione dell'uscita CC per evitare danni all'altoparlante. I LED Signal, Clip, Fault e Power indicano lo stato dell'amplificatore. Il livello di uscita può essere regolato per ciascun canale mediante i controlli di volume. Il guadagno può essere impostato sul pannello posteriore per un ingresso di 0,775 V o 32 dB. Un selettore di modalità seleziona le modalità stereo, mono e bridge.

3.1. Vista frontale

Figura 2

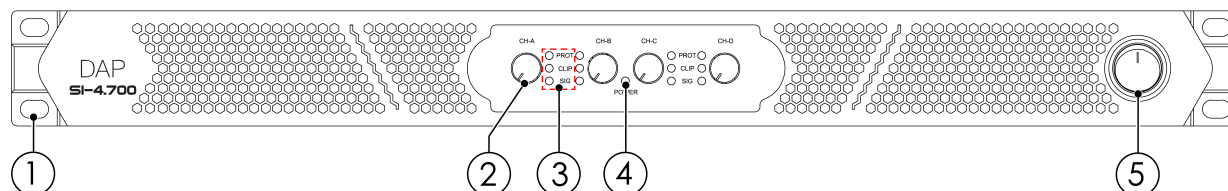

- 01) 4 x aperture di montaggio (per l'installazione in un rack da 19 pollici)
- 02) 4 x manopola di controllo del volume
- 03) 4 x indicatori LED di stato (cfr. [6.4. Stati dei LED](#) a pagina 15)
- 04) Indicatore LED di alimentazione
- 05) Interruttore di alimentazione

3.2. Vista posteriore

Figura 3

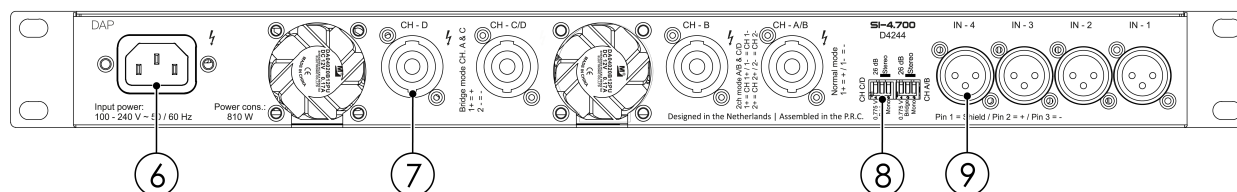

- 06) Connettore di alimentazione IEC IN
- 07) 4 x connettori per altoparlanti USCITA
- 08) 2 x selettore di modalità
- 09) 4 x connettori XLR a 3 pin INGRESSO

3.3. Specifiche tecniche del prodotto

Modello:	SI-4.700
Ingressi:	
Ingressi mono	4
Connettore di ingresso Mono	XLR, 3 pin
Impedenza d'ingresso mono	20.000 Ω
Sensibilità dell'ingresso mono bilanciato	32 dBu
Uscite:	
2 ohm stabili	Sì
Uscita per canale su 8 ohm a 1 kHz	450 W
Uscita per canale a 4 ohm a 1 kHz	700 W
Uscita per canale a 2 ohm a 1 kHz	1000 W
Uscita a ponte su 8 ohm a 1 kHz	1350 W
Uscita a ponte su 4 ohm a 1 kHz	2000 W
Canali di uscita	4
Modalità di uscita	4 canali / Ponte / Mono / Parallelo / Stereo
Connettore di uscita	Connettore altoparlante 4 poli
Specifiche audio:	
Livello THD	< 0,05 %
Rapporto segnale/rumore	> 100 dB
Velocità di rotazione	50 V/ μ s
Tecnologia dell'amplificatore	Classe D
Fattore di smorzamento	1000 :1
Diafonia	75 dBu
Risposta in frequenza minima	20 Hz
Risposta in frequenza massima	20.000 Hz
Specifiche e collegamenti elettrici:	
Alimentazione	100-240 V AC, 50/60 Hz
SMPS	Sì
Consumo di corrente	810 W
Connettore di alimentazione inserito	CEI
Specifiche meccaniche:	
Altezza	45 mm
Larghezza	483 mm
Lunghezza	296 mm
Profondità di installazione (connettore escluso)	296 mm
Dimensioni della valigia	19"
Unità rack	1 U
Alloggiamento	Acciaio
Colore	Nero
Finitura	Rivestimento in polvere
Peso	4,7 kg

Grado di protezione IP	IP20 (solo per uso interno)
------------------------	-----------------------------

Proprietà del prodotto:

Protezione elettronica	Limitatore di clip / Tensione CC / Surriscaldamento / Sovraccarico / Sottotensione
Indicatori LED	Clip / Alimentazione / Protezione / Segnale

Specifiche termiche:

Temperatura ambiente massima	40 °C
Temperatura ambiente minima	-15 °C
Temperatura massima della superficie	70 °C

Articoli inclusi:

Cavi inclusi	Cavo IEC
Accessori inclusi	Piedini in gomma

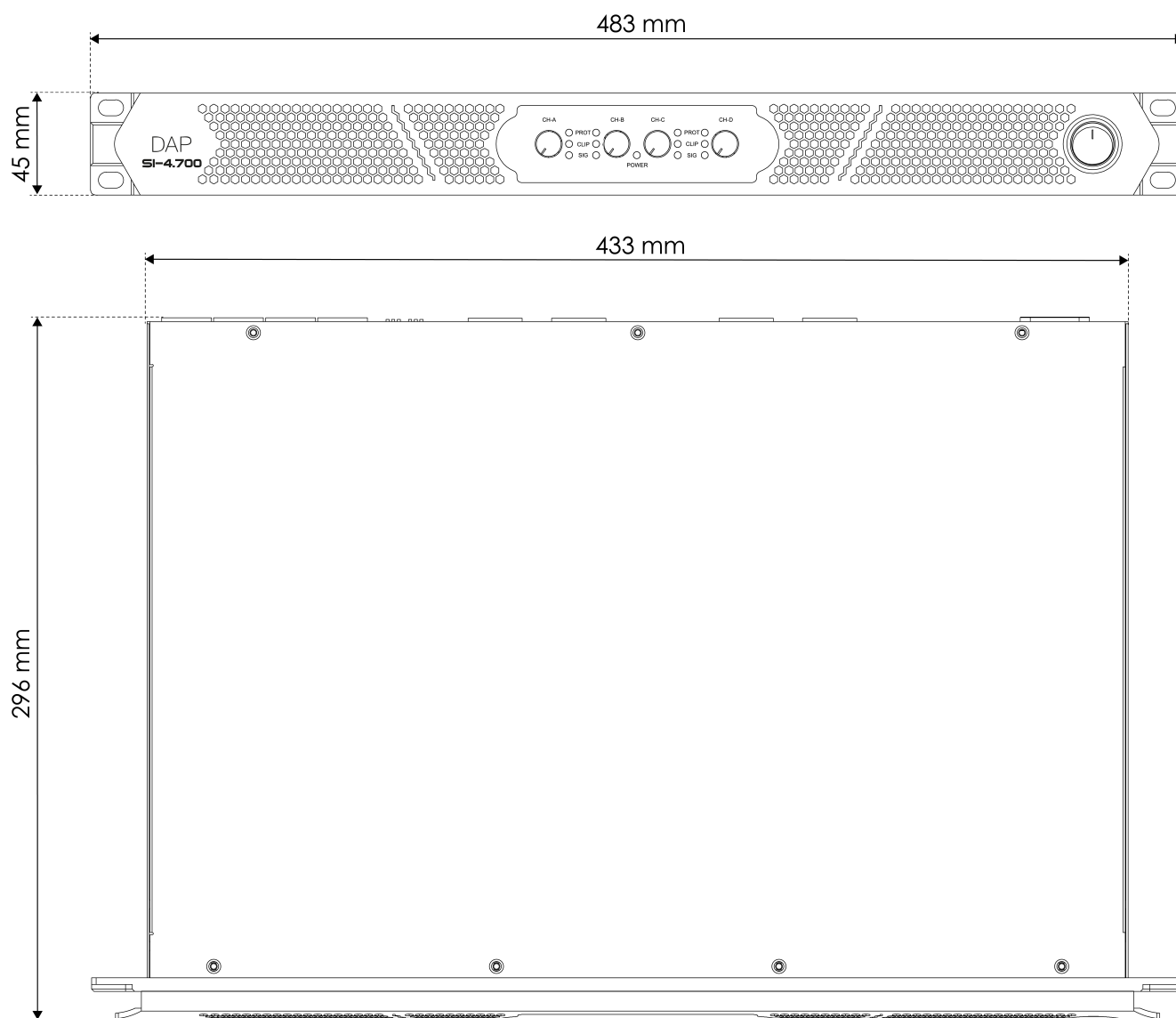
3.4. Dimensioni**Figura 4**

4. Installazione

4.1. Istruzioni di sicurezza per l'installazione

**Attenzione**

Assicurarsi che intorno al dispositivo vi sia spazio sufficiente per la ventilazione.

- Non ostruire le aperture di ventilazione. Senza un'adeguata dissipazione del calore e circolazione dell'aria, i componenti interni potrebbero surriscaldarsi. Questo può causare danni al prodotto.
- Non installarlo vicino ad apparecchiature che producono calore, come ad esempio gli amplificatori.

4.2. Requisiti del sito di installazione

- Il dispositivo può essere utilizzato solo per interni.
- La distanza minima dagli altri oggetti deve essere maggiore di 0,5 m.
- La temperatura ambiente massima $t_a = 40\text{ °C}$ non deve mai essere superata.
- L'umidità relativa non deve superare 50 % con una temperatura ambiente di 40 °C.

4.3. Montaggio a rack

Il dispositivo può essere collocato su una superficie piana e stabile utilizzando i piedini adesivi, oppure montato in un rack standard da 19 pollici. Il dispositivo richiede 1 unità rack (RU) di spazio.

Assicurarsi che il rack sia sufficientemente fissato per evitare che diventi instabile o che cada.

Per montare il dispositivo in un rack a due montanti, attenersi ai passaggi seguenti:

- 01) Inserire 4 dadi a gabbia nelle aperture dei montanti del rack dove si vuole montare il dispositivo.
- 02) Posizionare il dispositivo davanti ai montanti del rack in modo che le 4 **aperture di montaggio (01)** sulle flange siano rivolte verso le aperture dei montanti del rack con dadi a gabbia.
- 03) Utilizzare un cacciavite per montare il dispositivo sui montanti del rack con 4 viti.

4.4. Collegamento all'alimentazione

**PERICOLO**

Scossa elettrica causata da cortocircuito

Il dispositivo accetta l'alimentazione di rete AC a 100-240 V e 50/60 Hz. Non alimentare il dispositivo con altre tensioni o frequenze.

Questo dispositivo rientra nella classe di protezione IEC I. Assicurarsi che il dispositivo sia sempre collegato elettricamente alla terra.

Prima di collegare il dispositivo alla presa di corrente:

- assicurarsi che l'alimentazione corrisponda alla tensione di ingresso specificata sull'etichetta informativa del dispositivo;
- assicurarsi che la presa di corrente sia collegata a terra.

Collegare il dispositivo alla presa di corrente con la spina di alimentazione. Non collegare il dispositivo a un circuito dimmer, perché potrebbe danneggiarlo.

5. Impostazione

Il SI-4.700 può essere configurato in modalità stereo, mono o bridge per cambiare il modo in cui gli ingressi sono collegati alle uscite. La modalità può essere cambiata con il **selettore di modalità (08)** (cfr. [6.3. Modificare la modalità](#) a pagina 14).

5.1. Impostazione in modalità stereo

È possibile impostare SI-4.700 in modalità stereo per collegare 4 ingressi a 4 uscite.

Per completare la configurazione, seguire i passaggi indicati di seguito:

- 01) Assicurarsi che tutti i dispositivi siano spenti.
- 02) Collegare i dispositivi di ingresso ai **connettori XLR a 3 pin INGRESSO (09)**.
- 03) Collegare i **connettori dei diffusori USCITA (07)** ai diffusori.
- 04) Accendere tutti i dispositivi.
- 05) Regolare la modalità con il **selettore di modalità (08)** (cfr. [6.3. Modificare la modalità](#) a pagina 14).

Figura 5

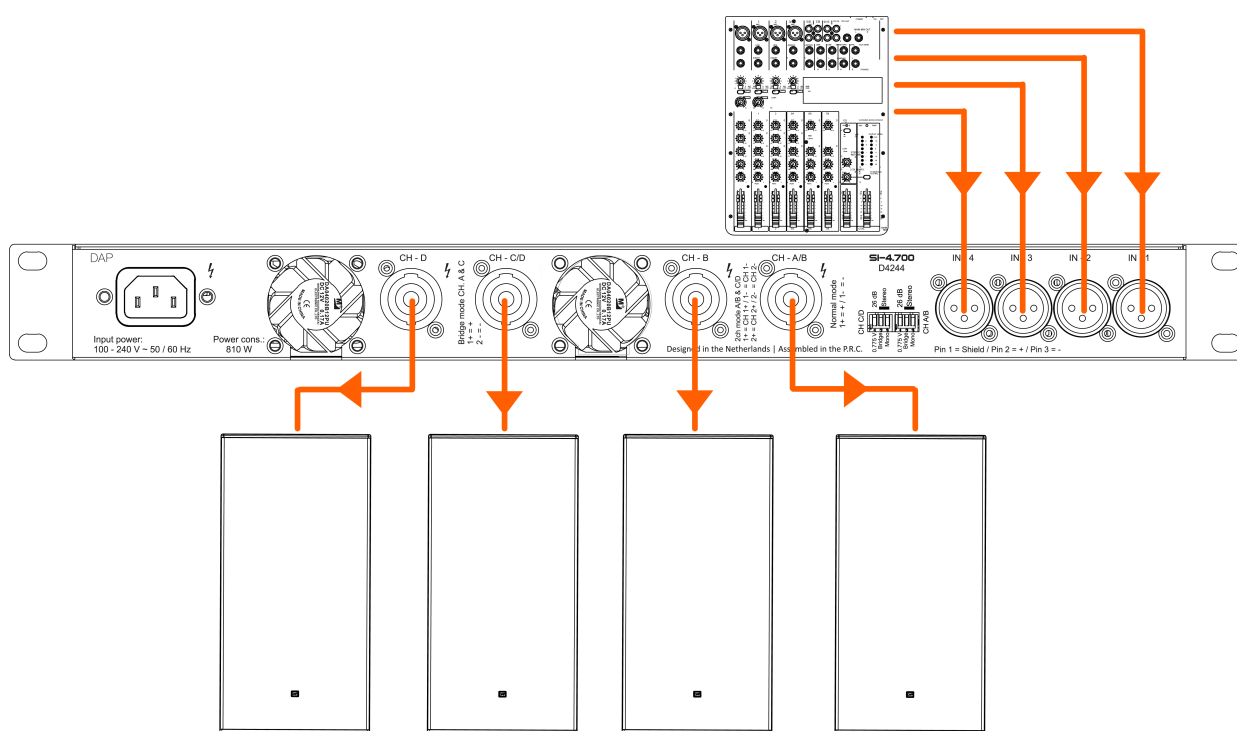

5.2. Impostazione in modalità Mono

È possibile impostare il SI-4.700 in modalità mono per collegare 2 ingressi a 4 uscite.

Per completare la configurazione, seguire i passaggi indicati di seguito:

- 01) Assicurarsi che tutti i dispositivi siano spenti.
- 02) Collegare i dispositivi di ingresso al 1° e al 3° **connettore XLR a 3 pin INGRESSO (09)**.
- 03) Collegare i **connettori dei diffusori USCITA (07)** ai diffusori.
- 04) Accendere tutti i dispositivi.
- 05) Regolare la modalità con il **selettore di modalità (08)** (cfr. [6.3. Modificare la modalità](#) a pagina 14).

Figura 6

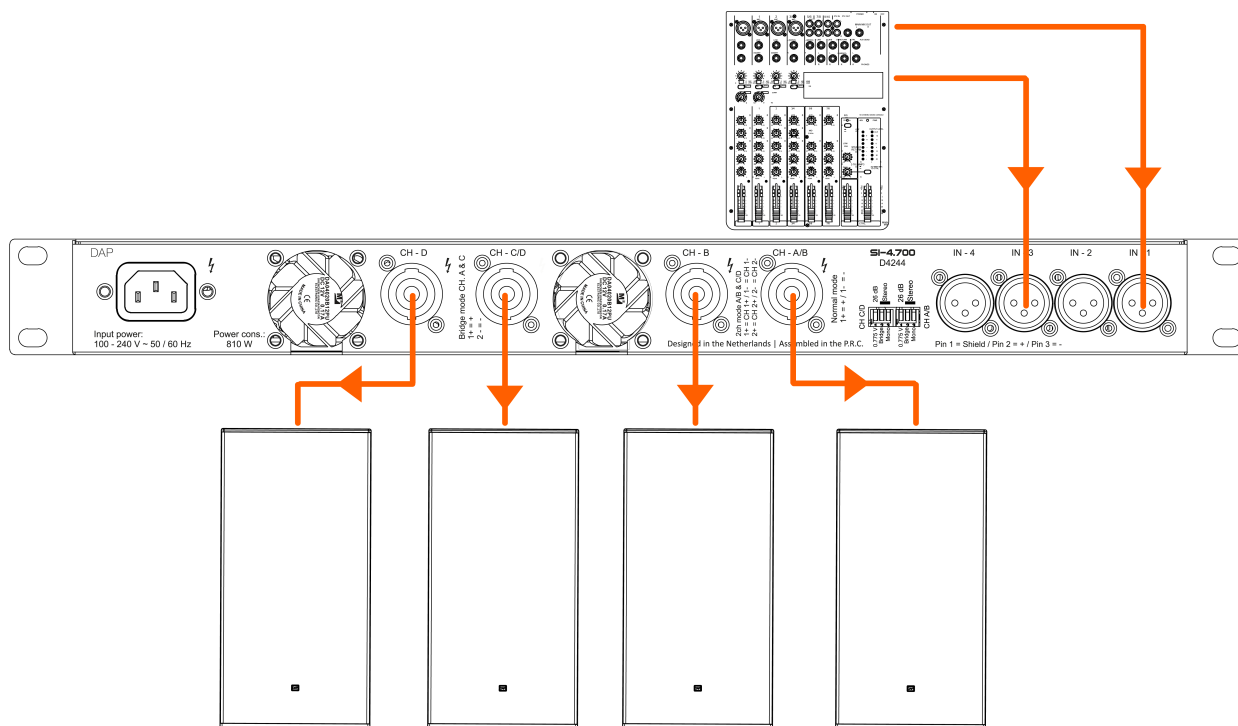

5.3. Impostazione in modalità Bridge

È possibile impostare il SI-4.700 in modalità bridge per combinare 4 uscite a 2 uscite. È possibile collegare le uscite A e B all'uscita A/B e le uscite C e D all'uscita C/D.

Per completare la configurazione, seguire i passaggi indicati di seguito:

- 01) Assicurarsi che tutti i dispositivi siano spenti.
- 02) Collegare i dispositivi di ingresso al 1° e al 3° **connettore XLR a 3 pin INGRESSO (09)**.
- 03) Collegare i **connettori dei diffusori USCITA (07)** A/B e C/D ai diffusori.
- 04) Accendere tutti i dispositivi.
- 05) Regolare la modalità con il **selettore di modalità (08)** (cfr. [6.3. Modificare la modalità](#) a pagina 14).

Figura 7

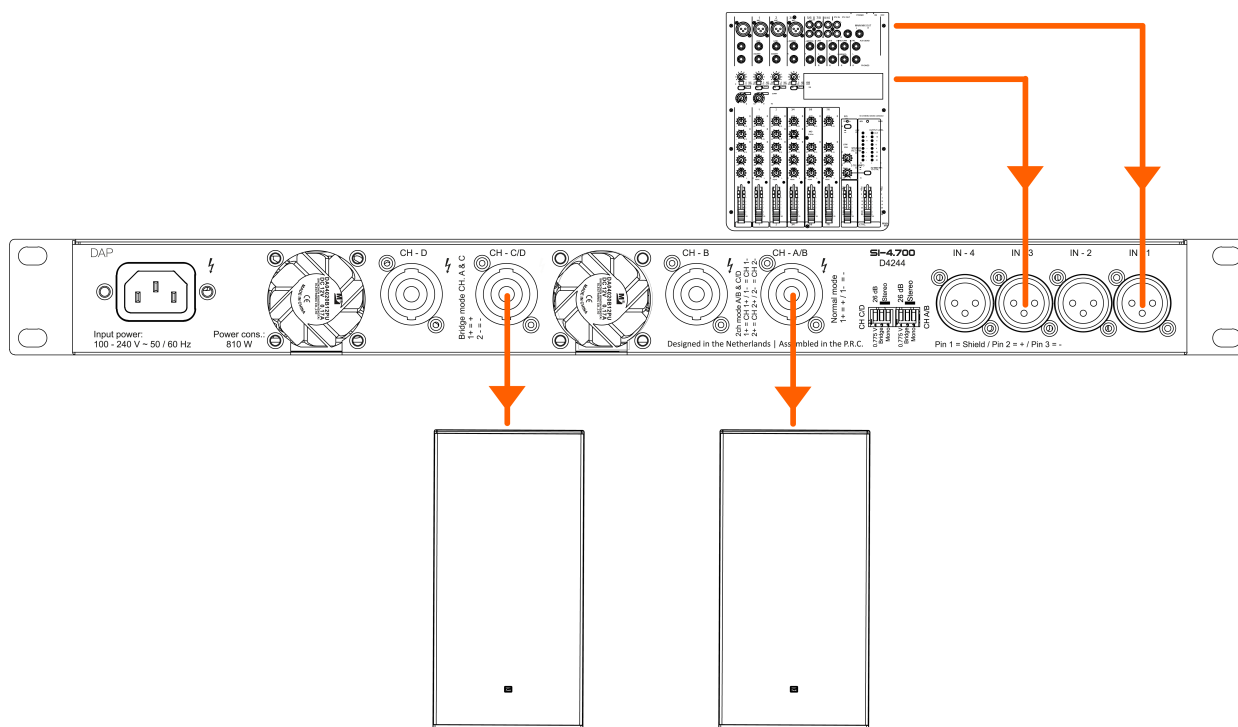

6. Funzionamento

6.1. Istruzioni di sicurezza per il funzionamento



Attenzione

Questo dispositivo deve essere utilizzato solo per gli scopi per cui è stato progettato.

Questo dispositivo è destinato all'uso professionale come un amplificatore. Può essere utilizzato solo per interni. Questo dispositivo non è adatto all'utilizzo in casa.

Qualsiasi altro uso, non menzionato tra quelli previsti, è considerato un uso non previsto e non corretto.



Attenzione

Alimentazione

Prima di collegare il dispositivo all'alimentazione, assicurarsi che la corrente, la tensione e la frequenza corrispondano alla frequenza, alla tensione e alla corrente di ingresso specificate sull'etichetta informativa del dispositivo.

6.2. Accensione e spegnimento

Il dispositivo è dotato di un interruttore di alimentazione.

- Per accendere il dispositivo, premere l'**interruttore di alimentazione (05)** in posizione ON.
- Per spegnere il dispositivo, premere l'**interruttore di alimentazione (05)** in posizione OFF.

6.3. Modificare la modalità

Il SI-4.700 è dotato di 2 **selettori di modalità (08)**, 1 per il canale A/B e 1 per il canale C/D.

Con il **selettore di modalità (08)** è possibile cambiare la modalità del SI-4.700 come segue:



Figura 8

- **Guadagno:** Utilizzare il selettore 1 per impostare il guadagno dell'amplificatore su 32 dB o la sensibilità dell'amplificatore su 0,775 V
- **Modalità stereo:** Posizionare gli interruttori 2 e 3 su Stereo per attivare la modalità stereo (cfr. [5.1. Impostazione in modalità stereo](#) a pagina 11)
- **Modalità mono:** Posizionare l'interruttore 2 su Stereo e l'interruttore 3 su Mono per attivare la modalità mono (cfr. [5.2. Impostazione in modalità Mono](#) a pagina 12)
- **Modalità bridge:** Posizionare l'interruttore 2 su Bridge e l'interruttore 3 su Stereo per attivare la modalità bridge (cfr. [5.3. Impostazione in modalità Bridge](#) a pagina 13)

6.4. Stati dei LED

Il dispositivo dispone di 3 **indicatori LED di stato (03)** per ciascun canale di uscita. Gli indicatori LED hanno i seguenti stati:

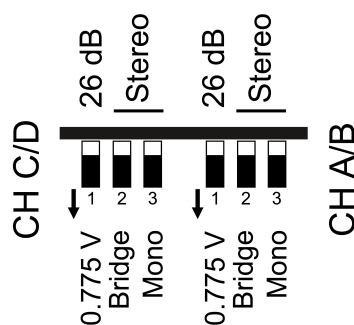
<input type="radio"/> PROT	PROT:	Si illumina di rosso quando l'amplificatore è sovraccarico
<input type="radio"/> CLIP	CLIP:	Si illumina di giallo quando il segnale di uscita è distorto di oltre 1 %
<input type="radio"/> SIG	SIG:	Si illumina di verde quando il segnale di ingresso è superiore a -32 dB

7. Risoluzione dei problemi

Questa guida alla risoluzione dei problemi contiene soluzioni a problemi che possono essere risolti da una persona comune. Il dispositivo non contiene parti riparabili dall'utente.

Le modifiche non autorizzate al dispositivo annulleranno la garanzia. Tali modifiche possono causare lesioni e danni materiali.

Affidare la manutenzione a persone istruite o specializzate. Contattare il rivenditore Highlite International nel caso in cui la soluzione non sia descritta nella tabella.

Problema	Probabile causa(e)	Soluzione
Il dispositivo non funziona affatto	Il dispositivo non è alimentato	<ul style="list-style-type: none">• Assicurarsi che il dispositivo sia collegato all'alimentazione e che sia acceso
	Il fusibile interno è bruciato	<ul style="list-style-type: none">• Contattare il proprio rivenditore Highlite International
Nessun suono	Il volume è impostato al minimo	<ul style="list-style-type: none">• Aumentare il volume

8. Manutenzione

8.1. Istruzioni di sicurezza per la manutenzione

**PERICOLO**

Scossa elettrica causata dalla tensione pericolosa interna

Scollegare l'alimentazione prima di effettuare interventi di manutenzione o pulizia.

8.2. Manutenzione preventiva

**Attenzione**

Prima dell'uso, esaminare visivamente il dispositivo per individuare eventuali difetti.

Assicurarsi che:

- L'alloggiamento non è danneggiato.
- Il cavo di alimentazione non è danneggiato e non mostra alcun affaticamento del materiale.

8.2.1. Istruzioni di base per la pulizia

Per pulire il dispositivo, attenersi ai passaggi indicati di seguito:

- 01) Scollegare il dispositivo dall'alimentazione elettrica.
- 02) Lasciare raffreddare il dispositivo per almeno 5 minuti.
- 03) Pulire il dispositivo con un panno morbido e privo di pelucchi.

**Attenzione**

- Non immergere il dispositivo in liquidi.
- Non utilizzare alcol o solventi.

8.3. Manutenzione correttiva

Il dispositivo non contiene parti riparabili dall'utente. Non aprire il dispositivo e non modificarlo.

Affidare le riparazioni e l'assistenza a persone istruite o specializzate. Per maggiori informazioni, contattare il rivenditore Highlite International.

9. Disinstallazione, trasporto e conservazione

9.1. Istruzioni per la disinstallazione

**AVVERTENZA**

Una disinstallazione non corretta può causare gravi lesioni e danni alla proprietà.

- Lasciare raffreddare il dispositivo prima di smontarlo.
- Scollegare l'alimentazione prima di disinstallarlo.
- Durante la disinstallazione e la rimozione del dispositivo, osservare sempre le norme nazionali e specifiche del sito.
- Indossare i dispositivi di protezione individuale in conformità alle normative nazionali e specifiche del sito.

9.2. Istruzioni per il trasporto

- Se possibile, utilizzare l'imballaggio originale per trasportare il dispositivo.
- Osservare sempre le istruzioni per la manipolazione stampate sulla scatola esterna, ad esempio: "Maneggiare con cura", "Alto", "Fragile".

9.3. Immagazzinamento

- Pulire il dispositivo prima di riportarlo (cfr. [8.2. Manutenzione preventiva](#) a pagina 17).
- Conservare il dispositivo nell'imballaggio originale, se possibile.

10. Smaltimento

**Smaltimento corretto di questo prodotto**

Rifiuti elettrici ed elettronici

Questo simbolo sul prodotto, sull'imballaggio o sui documenti indica che il prodotto non deve essere trattato come rifiuto domestico. Smaltire questo prodotto consegnandolo al rispettivo centro di raccolta per il riciclaggio dei rifiuti elettrici ed elettronici. Questo per evitare danni ambientali o lesioni personali dovute allo smaltimento incontrollato dei rifiuti. Per informazioni più dettagliate sul riciclaggio di questo prodotto, contattare le autorità locali o il rivenditore autorizzato.

11. Approvazione



Controllare la pagina del prodotto sul sito web di Highlite International (www.highlite.com) per ottenere una dichiarazione di conformità.

DAP